



Kinderkraft

Discover the world together



Watch manual

VIDEO!



youtube.com/kinderkraftofficial



kinderkraft.com

NESTE AIR

CZ DĚTSKÁ POSTÝLKA

DE KINDERBETT

EN BABY COT

ES CAMA INFANTIL

FR LIT BÉBÉ

HU GYEREKÁGY

IT LETTINO PER BAMBINI

NL BABY BED

PL ŁÓŻECZKO DZIECIĘCE

PT BERÇO INFANTIL

RO PĂTUȚ PENTRU BABELUȘ ȘI COPII

RU ДЕТСКАЯ КРОВАТКА

SK DETSKÁ POSTIEĽKA

CZ NÁVOD K OBSLUZE

DE BEDIENUNGSANLEITUNG

EN USER MANUAL

RS UPUTSTVO ZA

UPOTREBU

FR GUIDE D'UTILISATION

HU HASZNÁLATI UTASÍTÁS

IT ISTRUZIONI PER UTENTE

NL GEBRUIKSAANWIJZING

PL INSTRUKCJA OBSŁUGI

PT MANUAL DE INSTRUÇÕES

RO MANUAL DE UTILIZARE

RU РУКОВОДСТВО ПО ЭКСПЛУАТАЦИИ

SK NÁVOD NA POUŽÍVANIE

CZ	17
DE	20
EN	24
RS	28
FR	32
HU	36
IT	39
NL	43
PL	46
PT	50
RO	53
RU	57
SK	60

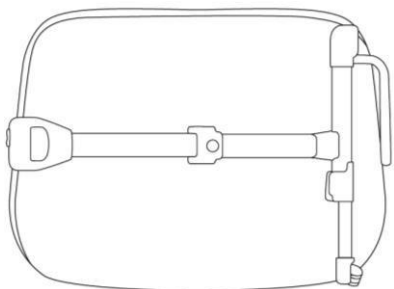

A

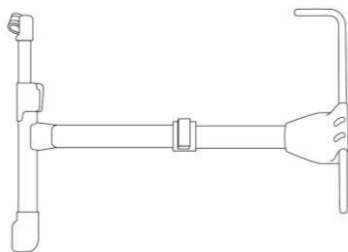

B

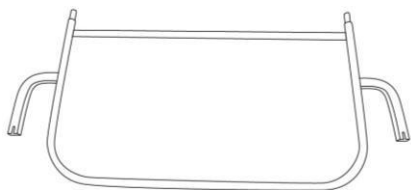

C



D



E

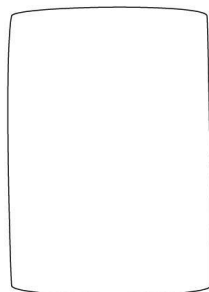

F

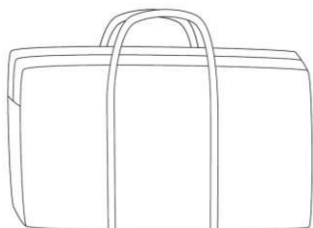

G

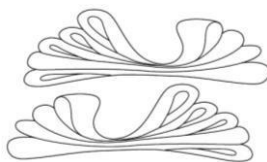

H

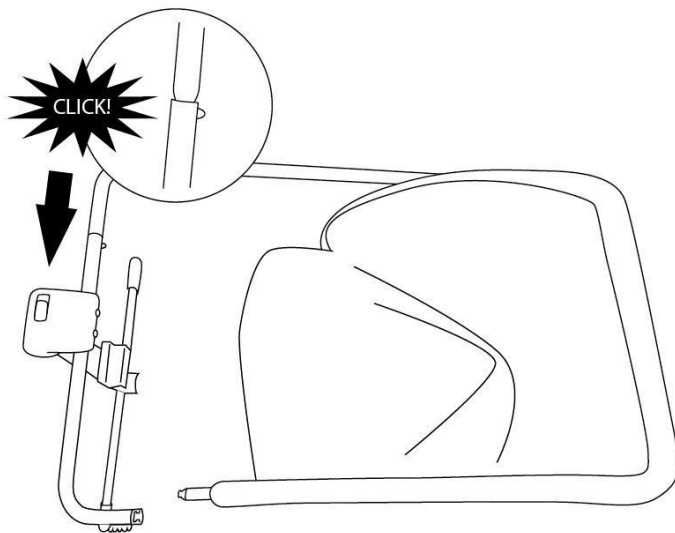

1

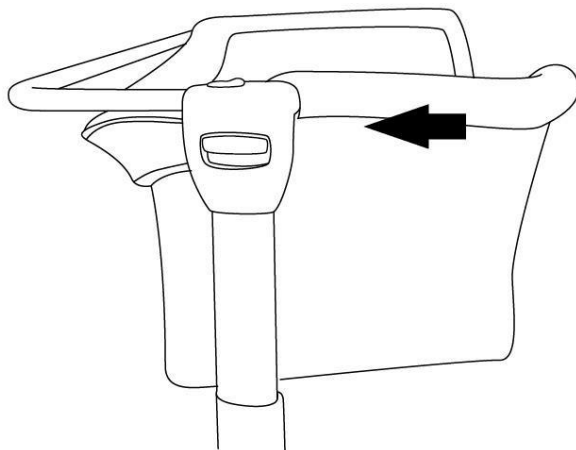

2

4

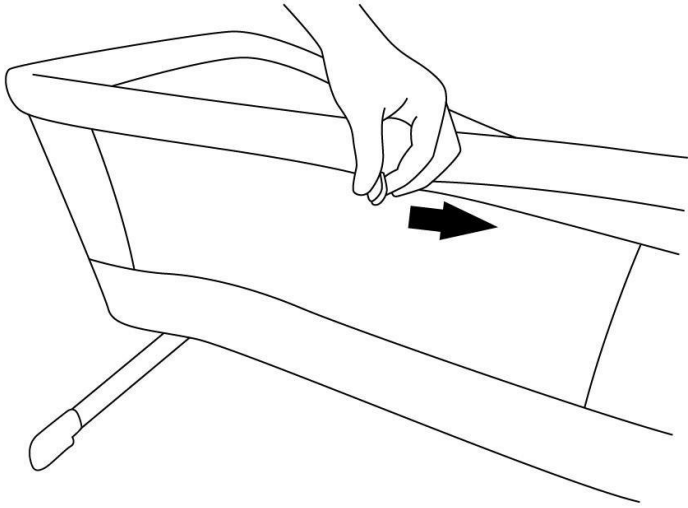

3a

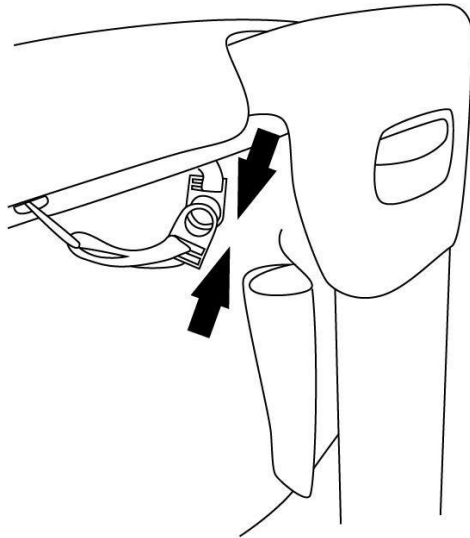

3b

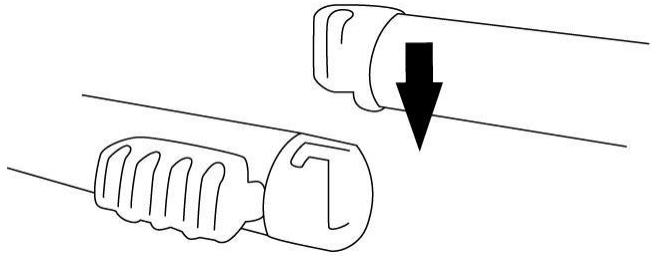

4

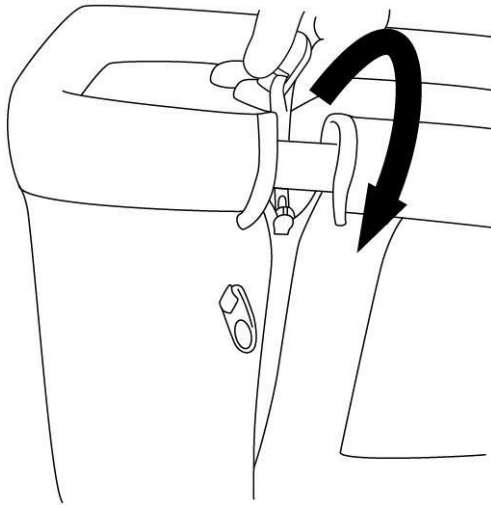

5

6

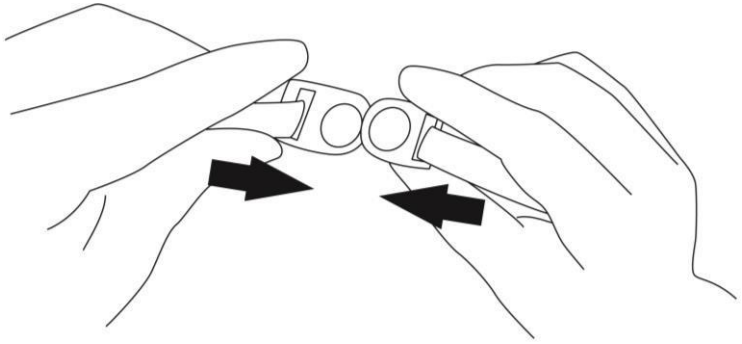

6

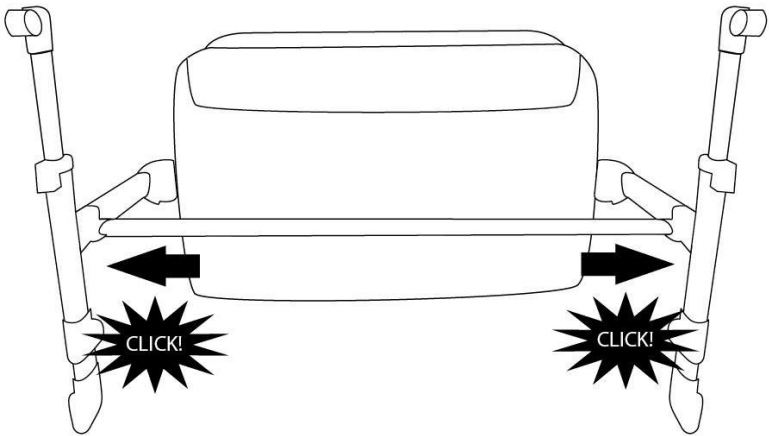

7

7

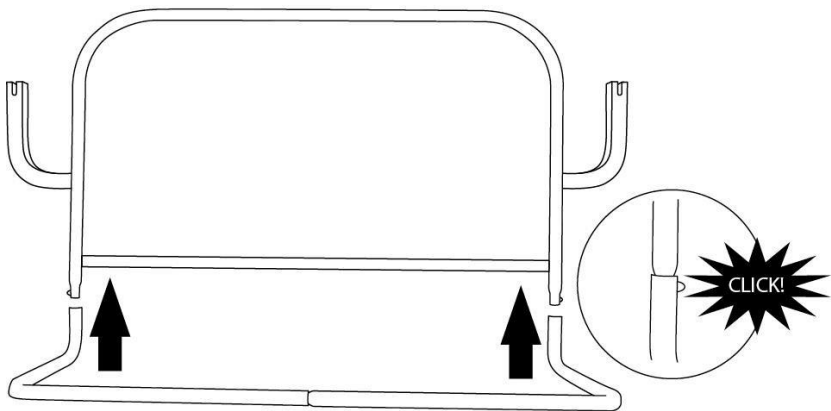

8

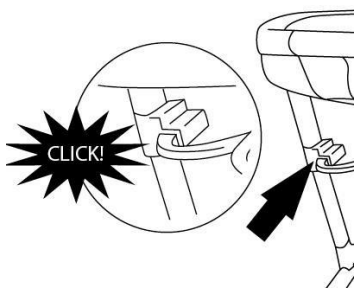

9

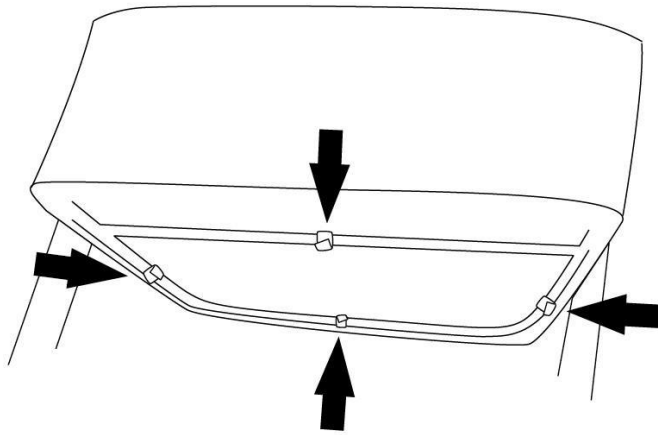

10

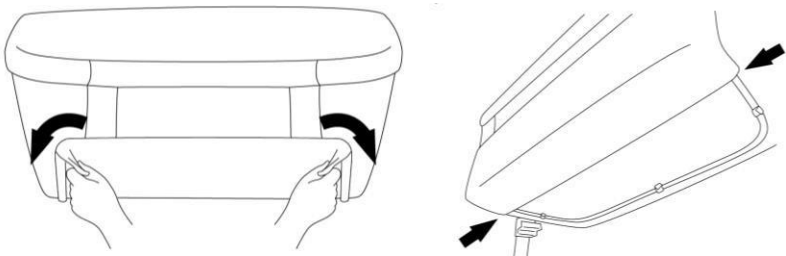

11

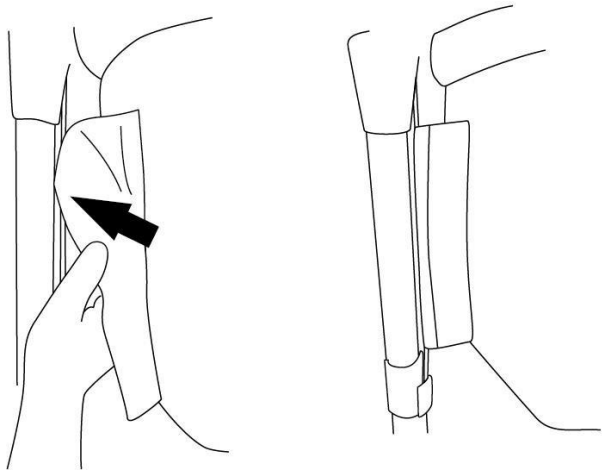

12

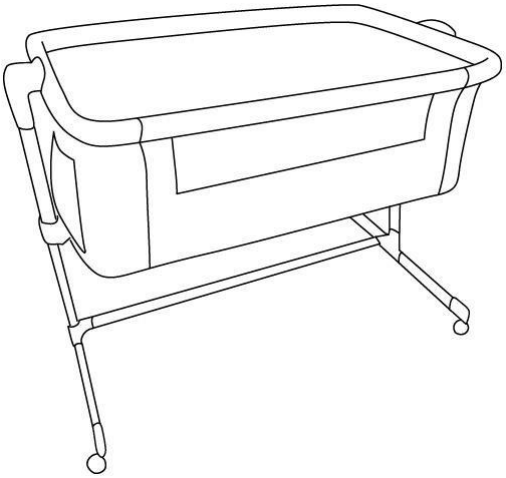

13

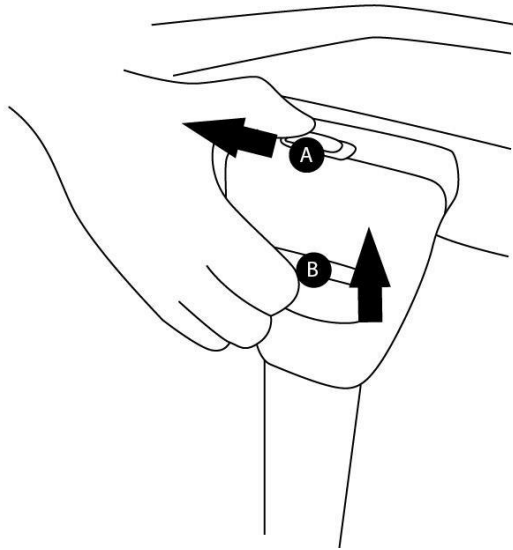

14

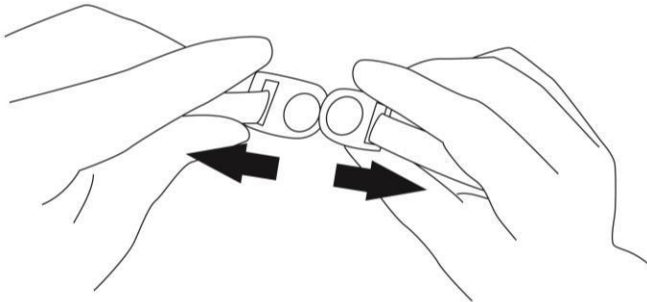

15

11

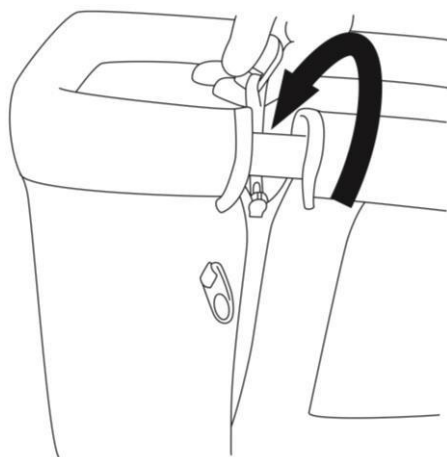

16

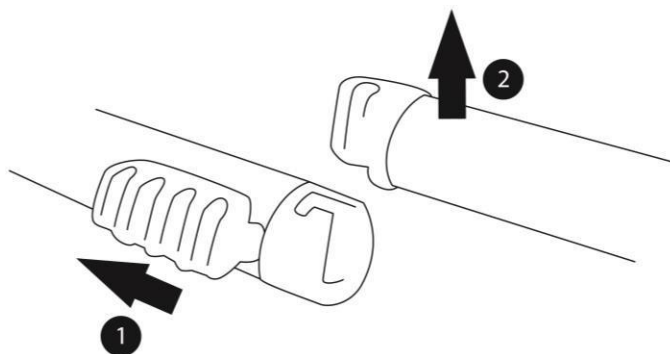

17

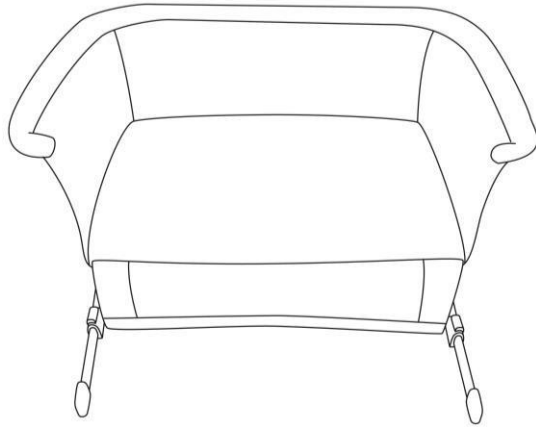

18

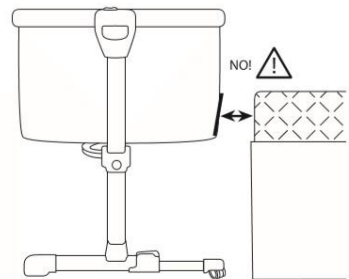
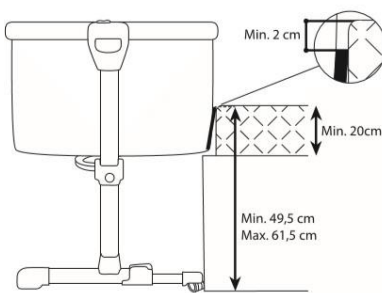
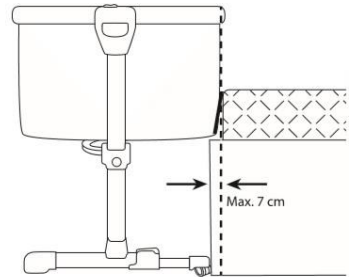
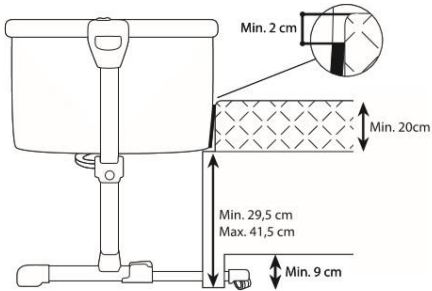

19

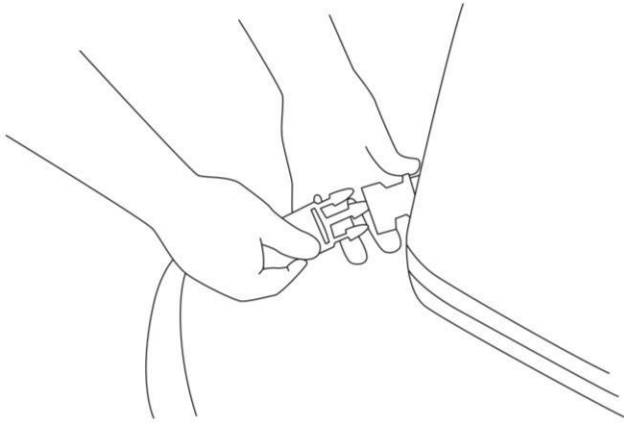

20

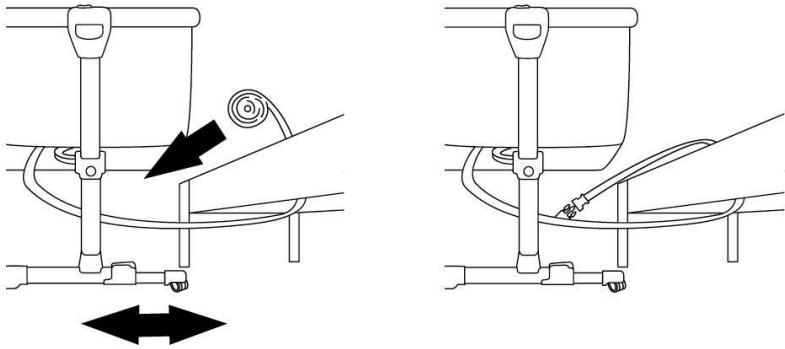

21

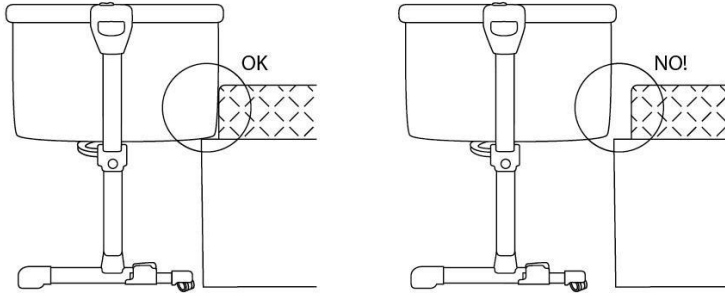

22

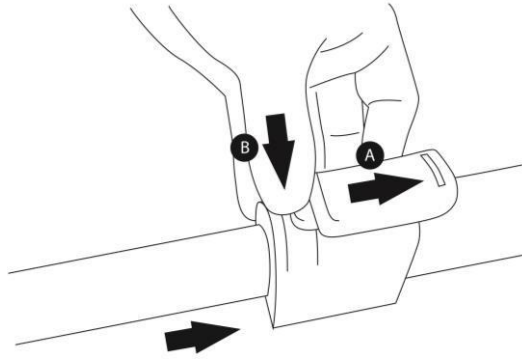

23

15

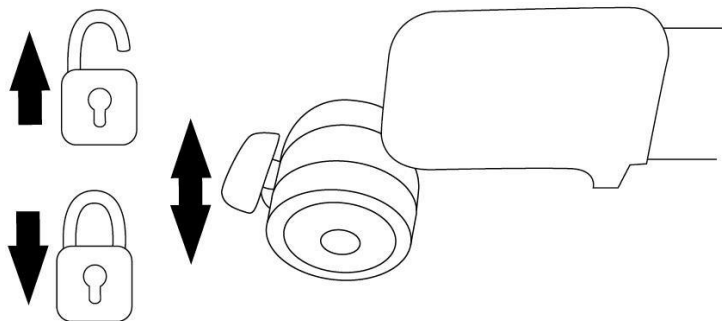

Rys. 24

Vážený zákazník

Děkujeme za zakoupení výrobku značky Kinderkraft. Tvoříme výrobky pro vaše dítě – dbáme vždy na bezpečnost a kvalitu a zajišťujeme tak pohodlí toho nejlepšího výběru.

DŮLEŽITÉ, UCHOVEJTE PRO BUDOUCÍ POUŽITÍ, ČTĚTE POZORNĚ

POKYNY K BEZPEČNOSTI A BEZPEČNOSTNÍ OPATŘENÍ

VAROVÁNÍ

- **Nepoužívejte tento produkt bez předchozího přečtení návodu k použití.**
- **Produkt přestaňte používat, jakmile vaše dítě bude schopno posadit se, kleknout nebo vytáhnout se.**
- **Umístění dalších prvků na produkt může způsobit udušení.**
- **Neumisťujte produkt vedle jiného produktu, který by mohl představovat nebezpečí udušení, jako jsou např. provázky, šňůry od záclony atd.**
- **V rámci produktu nepoužívejte více než jednu matraci.**
- Produkt umístěte na horizontální podlaze.
- Malé děti by neměly hrát bez doprovodu u postýlky.
- Postýlka by měla být uzamčena v pevné poloze, když dítě zůstává bez doprovodu.
- Všechna montážní zařízení musí být vždy správně utažena.
- Ujistěte se, že šrouby nejsou uvolněny, protože dítě se může dostat s nimi do kontaktu, nebo se mohou zamotat do oblečení nebo předmětů (např. provázky, náhrdelníky, stužky na panenky atd.), co představuje nebezpečí udušení.
- Měli byste si být vědomi rizik spojených s kouřením cigaret, udržováním otevřeného plamene nebo jiného zdroje tepla, jako jsou elektrické topné prvky, plynové pece atd. u postýlky
- Postýlka: maximální přípustný sklon - 2 úrovně.
- Nepoužívejte postýlku, pokud chybí jakékoliv součásti nebo jsou poškozené nebo rozbité. V případě potřeby kontaktujte 4kraft Sp. z o.o. pro získání náhradních dílů a vyučovacích materiálů. **NEVYMĚŇUJTE** součásti.
- Používejte pouze matraci dodávanou spolu s touto postýlkou, nekladte druhou matraci na původní matraci, tohle může způsobit nebezpečí udušení.
- V případě spaní v postýlce u postele dospělých, je třeba použít pásy (H). **NEDĚLEJTE** to, pokud chybí jakékoliv součásti, nebo pokud jsou poškozené nebo

rozbité. V případě potřeby kontaktujte 4kraft Sp. z o.o. pro získání náhradních dílů a vyučovací literatury. NEVYMĚŇUJTE součásti

- Vzdálenost postýlky od podlahy k posteli dospělého se nachází na fotografii 19.
- Informace o typech postelí pro dospělé, které jsou vhodné pro postýlku, se nachází na fotografii 19.
- Uživatel nesmí používat jiný upevňovací systém.
- Nikdy nedávejte postýlku do šikmé polohy.
- Aby se zabránilo riziku udušení v důsledku zamotání, musí být postýlka správně připevněna k posteli pro dospělé pomocí upevňovacího systému.
- Mezi spodní částí postýlky a matrací postele pro dospělé nesmí být mezera.
- Před každým použitím zkontrolujte těsnost upevňovacího systému odtažením postýlky ve směru proti posteli pro dospělé.
- NEPOUŽÍVEJTE produkt, pokud je mezi postýlkou a postelí pro dospělé mezera
- Nevypĺňujte mezery polštáři, dekami nebo jinými předměty.
- NEBEZPEČÍ ! - Vždy byste měli co nejvíce zvednout klesající stranu, když není připojena k posteli pro dospělé.
- **Aby se zabránilo nebezpečí uvíznutí krku dítěte mezi horním zábradlím a boční částí, která se nachází hned vedle postelí pro dospělé, horní zábradlí nesmí být vyšší než matrace k posteli pro dospělé.**
- **Aby se zabránilo riziku udušení dítěte, musí být systém upevňující postýlku k posteli dospělého mimo něj.**

1. Seznam prvků postýlky - str. 3

A	Hlavní rám postýlky	E	Příčka
B	Boční rám	F	Matrace
C	Centrální podpěra pro spodní část postýlky	G	Taška na přenášení
D	Boční podpěra pro spodní část	H	Upevňovací pásy

2. Montáž postýlky:

Připravte vhodný povrch, abyste nepoškodili produkt během instalace. Vsuňte boční rám (B) do hlavního rámu (A) do momentu charakteristického kliknutí (obr. 1). Nasuňte materiál obšívky na odsunuté části bočního rámu (obr. 2). Nasaďte materiál na trubku hlavního rámu a zapněte zdrhovadlo (obr. 3a). **POZOR! Mějte na paměti, abyste zajistili zámek před rozepnutím (obr. 3b).** Spojte trubku spuštěné strany s horní částí rámu (obr. 4) a zajistěte zákem na obou koncích (obr. 5). **POZOR! Pamatujte, abyste zajistili zámek před rozepnutím (obr. 6).** Postavte postýlku na opačné straně k spuštěné straně. Vsuňte příčku (E) do nohy a ujistěte se, že západky po obou stranách byly zajištěny (obr. 7). Postavte postýlku zpět do vertikální polohy. Spojte středovou konzoli (C) s boční konzolou (D). Věnujte pozornost správnému zajištění kovových západek

signalizované charakteristickým kliknutím (obr. 8). Vzniklou konstrukci spojte s nohami jejich vsunutím po obou stranách do momentu zablokování signalizovaného charakteristickým kliknutím (obr. 9). Oviňte pásky kolem konzol na spodní straně (obr. 10). Volný konec materiálu oviňte kolem boční konzoly a připeňte pásky ke dnu postýlky (obr. 11). Oviňte pásky kolem konzol po stranách postýlky (obr. 12). Vložte matraci do postýlky. Nainstalovaný produkt je představen na obrázku 13.

3. Nastavení výšky:

Postýlka má 5stupňovou regulaci výšky. Pro nastavení vybrané výšky je utné přidržet postýlku nohou, přesunout tlačítko A do strany a zároveň stisknout tlačítko B a nastavit rám ve vybrané výšce (obr.14).

4. Funkce přídavné postýlky:







Pro přistavení postýlky k lůžku rodičů odepněte zajištění nacházející se při zámcích (obr. 15). Rozepněte zdrhovadla po obou stranách (obr. 16). Přesuňte páku a vysuňte trubku bočního panelu (Obr. 17). Činnost opakujte z druhé strany. Vyjměte boční panel ven z postýlky (obr. 18) a vytáhněte trubku ze středu. Přizpůsobte výšku postýlky lůžku rodičů (obr. 19). Zapněte přezku upevňovacích pásů při postýlce (obr. 20). Propleťte pásky celou postýlkou nebo pouze bočním nosníkem (obr. 21) a regulujte tak, aby dětská postýlka těsně přiléhala k posteli rodičů (obr. 22). Volné části upevňovacích pásů (H) sviňte pod postýlku. Pro přisunutí postýlky maximálně k základně postele rodičů přesuňte tlačítko A do strany (obr. 23) a zároveň stiskněte tlačítko B. Ve stejné době přisouvejte nohy na vybranou vzdálenost. **POZOR! Ujistěte se, že pásky jsou vhodně přizpůsobeny a postýlka přiléhá k matraci rodičů (obr. 22).**

5. Blokování kol:

Postýlka má 2 kolečka, která usnadňují její přenášení a přizpůsobení posteli rodičů. Pro jejich zablokování stiskněte blokující tlačítko. Pro odblokování přesuňte tlačítko nahoru (obr. 24)

6. ČIŠTĚNÍ

Rám - čistěte měkkým, čistým a suchým hadříkem.

	Prát max. při teplotě 30 ° C, šetrné praní.		Neperte. Výrobek můžete opatrně omýt vlhkým hadříkem a jemným mycím prostředkem.
	Nebělte.		Nežehlete.
	Nesušte v bubnové sušičce.		Nečistěte chemicky.

Výrobek neskladujte ani neuchovávejte, pokud je mokrá a nikdy jej neskladujte ve vlhkých podmínkách, protože to může způsobit vznik plísní.

7. Záruka

A. Záruka se vztahuje na produkty prodávané v těchto zemích: Francie, Španělsko, Německo, Polsko, Velká Británie, Itálie.

B. V zemích, které nejsou uvedeny výše, záruční podmínky stanoví Prodávající.

Veškerá práva k tomuto vypracování patří v celku 4Kraft Sp. z o.o. Jejich jakékoli neoprávněné použití, které je v rozporu s jejich určením, zejména: používání, kopírování, množení, sdílení - zejména nebo v části bez souhlasu 4Kraft Sp. z o.o. může mít za následek následky právní povahy.

Sehr geehrte Kundin, sehr geehrter Kunde,

Vielen Dank für den Kauf des Produktes der Marke Kinderkraft. Bei der Entwicklung unserer Produkte ist uns Ihr Kind wichtig - wir kümmern uns stets um die Sicherheit und Qualität und stellen somit den Komfort der besten Wahl sicher.

WICHTIG ZUM NACHLESEN AUFBEWAHREN AUFMERKSAM LESEN

SICHERHEITSVORSCHRIFTEN UND SCHUTZMASSNAHMEN**ACHTUNG!**

- **Verwenden Sie dieses Produkt nicht, ohne vorher die Bedienungsanleitung gelesen zu haben.**
- **Stellen Sie die Verwendung des Produkts ein, sobald das Kind sich aufsetzen, niederknien oder hochziehen kann.**
- **Das Platzieren zusätzlicher Gegenstände auf dem Produkt kann zum Ersticken führen.**
- **Stellen Sie das Produkt nicht in der Nähe von anderen Produkten auf, bei denen Erstickungsgefahr besteht, z. B. Schnüre, Vorhangschnüre usw.**
- **Verwenden Sie nicht mehr als eine Matratze als Teil des Produkts.**
- Stellen Sie das Produkt auf einen ebenen Boden.
- Kleine Kinder dürfen nicht unbeaufsichtigt in der Nähe des Kinderbettes spielen.
- Das Kinderbett sollte in einer festen Position verriegelt sein, wenn das Kind unbeaufsichtigt bleibt.
- Alle Befestigungselemente sollten immer fest angezogen sein.
- Stellen Sie sicher, dass keine Schrauben gelöst werden, da ein Kind mit ihnen in Kontakt kommen könnte, oder sie sich in Kleidung oder Gegenständen (z. B. Schnüren, Halsketten, Babypuppenbändern usw.) verfangen könnten, was eine Erstickungsgefahr darstellen könnte.
- Beachten Sie die Risiken, die mit dem Rauchen, dem Halten einer offenen Flamme oder einer anderen Wärmequelle, z. B. elektrischen Heizelementen, Gasherden usw., in der Nähe des Bettes verbunden sind.
- Kinderbett: maximal zulässige Neigung - 2 Ebenen.

- Verwenden Sie das Kinderbett NICHT, wenn Teile fehlen, beschädigt oder gebrochen sind. Bei Bedarf wenden Sie sich bitte an 4Kraft Sp. z o. o. für Ersatzteile und Anleitungsmaterialien. Teile NICHT ersetzen.
- Verwenden Sie nur die mit diesem Kinderbett verkaufte Matratze. Legen Sie keine zweite Matratze auf die Originalmatratze, da Erstickungsgefahr besteht.
- Wenn in einem Kinderbett neben einem Erwachsenenbett geschlafen wird, sind Gurte (H) erforderlich. Tun Sie dies NICHT, wenn Teile fehlen, beschädigt oder gebrochen sind. Bei Bedarf wenden Sie sich bitte an 4Kraft Sp. z o. o. für Ersatzteile und Schulungsliteratur. Teile NICHT ersetzen
- Der Abstand zwischen dem Kinderbett und dem Boden in Bezug auf das Bett des Erwachsenen ist in Foto 19 dargestellt.
- Informationen zu den für ein Kinderbett geeigneten Arten von Erwachsenenbetten finden Sie auf Foto 19.
- Der Benutzer darf kein anderes Befestigungssystem verwenden.
- Stellen Sie das Kinderbett niemals in eine gekippte Position.
- Um der Erstickungsgefahr durch Einklemmen vorzubeugen, muss das Kinderbett mit Hilfe eines Befestigungssystems ordnungsgemäß am Bett des Erwachsenen befestigt werden.
- Es darf kein Spalt zwischen dem Boden des Kinderbetts und der Matratze des Erwachsenenbetts bestehen.
- Prüfen Sie vor jedem Gebrauch die Dichtigkeit des Befestigungssystems, indem Sie das Kinderbett in die gegenüberliegende Richtung zum Erwachsenenbett ziehen.
- Verwenden Sie das Produkt NICHT, wenn zwischen dem Kinderbett und dem Bett für Erwachsene ein Spalt besteht.
- Füllen Sie den Spalt nicht mit Kissen, Decken oder anderen Gegenständen aus.
- GEFAHR! - Heben Sie die absteigende Seite immer so weit wie möglich an, wenn sie nicht am Erwachsenenbett befestigt ist.
- **Um die Gefahr zu vermeiden, dass der Hals des Kindes zwischen dem oberen Handlauf und dem Seitenteil neben dem Erwachsenenbett eingeklemmt wird, darf der obere Handlauf nicht höher als die Matratze des Erwachsenenbettes sein.**
- **Um das Risiko des Erstickens des Kindes zu vermeiden, muss das System zur Befestigung des Kinderbetts am Bett des Erwachsenen außen angebracht werden.**

1. Liste der Komponenten des Kinderbettes – S. 3

A	Hauptrahmen des Kinderbetts	E	Querstange
B	Seitenrahmen	F	Matratze
C	Mittelstütze, die den Boden des Kinderbetts stützt	G	Tragetasche
D	Seitenstütze, die den Boden des Kinderbetts stützt	H	Befestigungsgurte

2. Montage des Kinderbetts:

Bereiten Sie eine geeignete Oberfläche vor, um das Produkt während der Montage nicht zu beschädigen. Schieben Sie den Seitenrahmen (B) in den Hauptrahmen (A), bis Sie ein Klicken hören (Abb. 1). Schieben Sie den Außenhautstoff über die freiliegenden Teile des Seitenrahmens (Abb. 2). Legen Sie den Stoff auf das Rohr des Hauptrahmens und schließen Sie den Reißverschluss (Abb. 3a). **WARNUNG! Denken Sie daran, den Reißverschluss gegen Lösen zu sichern (Abb. 3b).** Verbinden Sie das Rohr der abgesenkten Seite mit dem Oberteil des Rahmens (Abb. 4) und sichern Sie es mit dem Reißverschluss an beiden Enden (Abb. 5). **WARNUNG! Denken Sie daran, den Reißverschluss gegen Lösen zu sichern (Abb. 6).** Stellen Sie das Kinderbett auf die der abgesenkten Seite gegenüberliegende Seite. Schieben Sie die Querstange (E) in die Beine und stellen Sie sicher, dass die Druckknöpfe auf beiden Seiten gesichert sind (Abb. 7). Stellen Sie das Kinderbett wieder in eine aufrechte Position. Verbinden Sie die Mittelstütze (C) mit der Seitenstütze (D). Achten Sie auf die korrekte Befestigung der Metalldruckknöpfe, die durch ein charakteristisches Klicken signalisiert wird (Abb. 8). Verbinden Sie die resultierende Konstruktion mit den Beinen und schieben Sie sie auf beiden Seiten bis zum Einrasten, das mit einem charakteristischen Klicken signalisiert wird. Dies wird durch ein charakteristisches Klicken angezeigt (Abb. 9). Wickeln Sie den Klettverschluss um die Stützen an der Unterseite (Abb. 10). Wickeln Sie das freie Ende des Stoffes um die Seitenstütze und befestigen Sie es mit einem Klettverschluss am Boden des Kinderbettes (Abb. 11). Wickeln Sie den Klettverschluss um die Stützen an den Seiten des Kinderbetts (Abb. 12). Legen Sie die Matratze. Das zusammengebaute Produkt ist in Abbildung 13 dargestellt.

3. Höhenverstellung:

Das Kinderbett hat eine 5- stufige Höhenverstellung. Um die gewünschte Höhe einzustellen, halten Sie das Kinderbett mit Ihrem Fuß fest, bewegen Sie den A-Druckknopf zur Seite, während Sie die B-Druckknopf drücken, und stellen Sie den Rahmen auf die gewünschte Höhe ein (Abb. 14).

4. Funktion des zugestellten Kinderbetts:

Um das Kinderbett an das Elternbett hinzustellen, lösen Sie die Sicherheitssperren an den Verschlüssen (Abb. 15). Entriegeln Sie die Reißverschlüsse auf beiden Seiten (Abb. 16). Bewegen Sie den Hebel und schieben Sie das Seitenwandrohr heraus (Abb. 17). Wiederholen Sie diese Tätigkeit auf der anderen Seite. Entfernen Sie die Seitenwand an der Außenseite des Kinderbetts (Abb. 18) und ziehen Sie das Rohr heraus. Passen Sie die Höhe des Kinderbetts an das Bett der Eltern an (Abb. 19). Befestigen Sie die Schnalle der Befestigungsgurte am Kinderbett (Abb. 20). Fädeln Sie die Gurte durch das gesamte Bett oder nur durch den Seitenbalken (Abb. 21) und stellen Sie sie so ein, dass das Kinderbett fest am Bett der Eltern anliegt (Abb. 22). Rollen Sie die losen Teile der Befestigungsgurte (H) unter das Kinderbett. Um das Kinderbett so nah wie möglich an das Elternbett zu bringen, bewegen Sie den Druckknopf A zur Seite (Abb. 23) und drücken Sie gleichzeitig den Druckknopf B. Schieben Sie gleichzeitig die Beine in den gewünschten Abstand







heran. **WARNUNG!** Stellen Sie sicher, dass die Gurte richtig eingestellt sind und das Kinderbett an der Matratze der Eltern anliegt (Abb. 22).

5. Blockieren der Räder:

Das Kinderbett hat 2 Räder, die das Tragen und Anpassen an das Bett der Eltern erleichtern. Drücken Sie zum Verriegeln den Verriegelungsknopf nach unten. Schieben Sie zum Entsperren den Knopf nach oben (Abb. 24).

6. Wartung und Reinigung

Rahmen - mit einem weichen, sauberen und trockenen Tuch reinigen.

	Bei max. 30 °C waschen, Schongang.		Nicht waschen. Das Produkt kann mit einem feuchten Lappen und einem milden Reinigungsmittel sanft abgewischt werden.
	Keine Bleichmittel verwenden		Nicht bügeln
	Nicht im Trommelrockner trocknen		Nicht chemisch reinigen

Das feuchte Produkt nicht zusammenklappen und nicht feucht oder in einer feuchten Umgebung aufbewahren, weil es zur Schimmelbildung führen kann.

7. Garantie

- A. Alle Produkte werden durch Kinderkraft mit einer 24 - Monats-Garantie abgedeckt. Die Dauer der Garantiedeckung beginnt mit dem Tag der Herausgabe des Produkts an den Käufer.
- B. Die Garantie gilt für Produkte, die in diesen Ländern verkauft wurden : Frankreich, Spanien, Deutschland, Polen, Großbritannien, Italien.
- C. In Ländern, die oben nicht genannt sind, bestimmt der Verkäufer die Garantiebedingungen.
- D. Es ist möglich, die Garantie auf 120 Monate (10 Jahre) zu verlängern. Vollständiger Wortlaut der Bedingungen und das Registrierungsformular zur Garantieverlängerung ist auf dem WWW.KINDERKRAFT.COM verfügbar.
- E. Die Garantie gilt nur in dem Land, in dem der Kauf getätigt wurde.
- F. Beschwerden sollten über das Formular auf der Website WWW.RMA.KINDERKRAFT.COM eingereicht werden.
- G. Die Garantie gilt nicht:
 - a. für Ansprüche aus den technischen Parametern des Produktes, solange sie vom Hersteller in Bedienungsanleitungen oder anderen Dokumenten normativer Natur entsprechen;
 - b. Produktfehler, die durch unsachgemäße Wartung oder unsachgemäße Verwendung von Chemikalien entstehen;
 - c. Farbwechsel (Verfärbung), wenn Artikel -entgegen den Bedienungsanleitung- dem direkten Sonnenlicht ausgesetzt werden;
 - d. Reißen, Abreiben, Bruch im Stoff/Kunststoff, die auf Verschulden des Kunden zurückzuführen sind;
 - e. eine Verringerung der Produktqualität durch normalen Verschleiß und natürlichen Verschleiß von Verbrauchsartikeln;
 - f. Produkte, die nicht gemäß den Spezifikationen verwendet wurden;
- H. Die Garantiezeit für das Zubehör zu dem Gerät läuft über 6 Monate ab dem Datum des Verkaufs, mit Ausnahme von mechanischen Beschädigungen.

- I. Bei Produkten in Form von Möbeln ist der Kunde verpflichtet, das Produkt nur auf ausdrücklichen Wunsch des Garanten zu liefern. In diesem Fall sollte das Produkt so verpackt werden, dass ein sicherer Transport möglich ist, d. h. wenn möglich, in der Originalverpackung oder, falls keine Originalverpackung vorhanden ist, in einer Ersatzverpackung, die geformt (Würfel) ist und das Produkt vor zusätzlichen Transportschäden schützt. Der Garant behält sich das Recht vor, das Produkt nicht abzuholen, wenn das Produkt falsch verpackt ist, bis die angegebenen Unrichtigkeiten beseitigt sind.
- J. Der Garantieantrag für Produkte in Form von Möbeln wird auf der Grundlage des unter www.rma.kinderkraft.com verfügbaren Reklamationsformulars zusammen mit der beigefügten fotografischen Dokumentation bearbeitet. Wenn die Möbel vom Kunden selbst versandt werden, d. h. vor der in Punkt I oben genannten vorherigen Anweisung des Garanten ist der Garant nicht verpflichtet, die dadurch entstandenen Kosten zu erstatten und alle aus der Garantie resultierenden Maßnahmen zu ergreifen.
- K. Diese Garantiebedingungen sind komplementär in Bezug auf die Befugnisse des Kunden, die dem Kunden gegen 4KRAFT sp. z oo.zustehen. Die Garantie schließt nicht aus, schränkt nicht ein oder setzt nicht aus, die Rechte des Kunden gemäß den Bestimmungen für die Gewährleistung für Mängel an den verkauften Waren.

Vollständiger Wortlaut der Garantie ist auf der Website WWW.KINDERKRAFT.COM verfügba

Alle Rechte an dieser Studie liegen vollständig bei 4Kraft Sp. z o.o. Jede nicht autorisierte Verwendung, die ihrem beabsichtigten Zweck widerspricht, insbesondere: Verwendung, Kopieren, Reproduktion, Weitergabe - ganz oder teilweise ohne Zustimmung von 4Kraft Sp. z o.o. kann rechtliche Konsequenzen haben.

EN

Dear customer

Thank you for choosing a product by Kinderkraft. Our designs are child-oriented – safety and quality always comes first, stay comfortable knowing that you have made the best choice.

IMPORTANT, RETAIN FOR FUTURE REFERENCE, READ CAREFULLY

SAFETY INSTRUCTIONS AND PRECAUTIONS

WARNING

- **Do not use this product without reading the instructions for use first.**
- **Stop using the product as soon as the child can sit or kneel or pull itself up.**
- **Placing additional items in the product may cause suffocation.**
- **Do not place the product close to another product, which could present a danger of suffocation or strangulation, e.g. strings, blind/curtain cords, etc.**
- **Do not use more than one mattress in the product.**
- The product should be placed on a horizontal floor.
- Young children should not be allowed to play unsupervised in the vicinity of the crib.
- The crib should be locked in the fixed position when the child is left unattended.

- All assembly fittings should always be tightened properly.
- Care should be taken that no screws are loose, because a child could trap parts of the body or clothing (e.g. strings, necklaces, ribbons for babies' dummies, etc.), which would pose a risk of strangulation.
- Be aware of the risk of burning cigarettes, open fires and other sources of strong heat, such as electric bar fires, gas fires, etc. in the near vicinity of the crib
- Crib: maximum inclination allowed – 2 levels.
- DO NOT use crib if any parts are missing, damaged, or broken. Contact 4Kraft Sp. z o.o. for replacement parts and instructional literature if needed. DO NOT substitute parts.
- Only use the mattress sold with this crib, do not add a second mattress on this one, suffocation hazards.
- For the bedside sleeper mode, use of straps (H) is required. DO NOT use bedside sleeper if any parts are missing, damaged, or broken. Contact 4Kraft sp. z o.o. for replacement parts and instructional literature if needed. DO NOT substitute parts
- Height from the floor of the adult's bed for which the bedside sleeper is suitable can be found on picture 19.
- Information on the types of adult bed for which the bedside sleeper is suitable can be found on picture 19.
- User shall not use other attachment system.
- Bedside sleepers shall never be used in an inclined position
- To prevent a suffocation hazard from entrapment, the bedside sleeper shall be properly secured to the adult bed using the attachment system.
- There shall never be a gap between the lower side of the bedside sleeper and the mattress of the adult bed.
- Check the tightness of the attachment system before each use by pulling the bedside sleeper in a direction away from adult bed.
- If there is any gap between the bedside sleeper and the adult bed, DO NOT use product.
- Gaps should not be filled with pillows, blankets or other items.
- DANGER! – Always completely raise the drop side when not attached to the adult's bed
- **To avoid hazards from the child's neck being caught on the top rail on the side that is next to the adult bed, the top rail must not be higher than the adult bed mattress.**
- **To avoid the risk of your child being strangled the attachment system to the adult's bed shall always be kept away from and out of the crib.**

1. List of baby cot components - page 3

A	Main frame of the cot	E	Crossbar
B	Side frame	F	Mattress
C	Middle support of the cot's bottom	G	Carrying Bag
D	Side support of the cot's bottom	H	Fastening straps

2. Mounting of the cot:

Prepare a suitable surface so as not to damage the product during installation. Slide the side frame (B) into the main frame (A) until you hear a characteristic click (fig.1). Slide the cover onto the exposed parts of the side frame (fig. 2). Put the material on the tube of the main frame and fasten the zipper (fig. 3a). **CAUTION! Remember to protect the zip against unfastening (fig. 3b).** Connect the tube of the drop-side with the upper part of the frame (fig. 4) and secure it with the lock at both ends (fig. 5). **CAUTION! Remember to protect the lock against unfastening (fig. 6).** Place the cot on the side opposite the drop-side. Slide the crossbar (E) into the legs and make sure the latches on both sides are secured (fig. 7). Put the cot back in an upright position. Attach the centre support (C) to the side support (D). The latches are properly secured only if you have heard a characteristic click (fig. 8). Connect the resulting structure to the legs by sliding it on both sides until it locks in place (fig. 9). Attach Velcro straps around the brackets on the bottom (fig. 10). Wrap the free end of the cover around the side support and fasten it with Velcro straps to the bottom of the cot (fig. 11). Attach the Velcro straps around the supports on the sides of the cot (fig. 12). Insert the mattress into the cot. The assembled product is shown in fig. 13.

3. Height adjustment:

The cot is adjustable to 5 different heights. To adjust the desired height hold the cot with your foot, move button A sideways while pressing button B and adjust the frame of the cot to the desired height (fig.14)

4. Bedside cot:







To connect the cot to the parents' bed, remove the safety devices at the locks (fig. 15). Unlock the zips on both sides (fig. 16). Slide the lever and slide out the tube of the side panel (fig. 17). Repeat on the other side. Remove the side panel of the cot (fig. 18) and pull the tube out of it. Adjust the height of the cot to the parents' bed (fig. 19). Fasten the buckle of the fastening straps to the cot (fig. 20). Interleave the straps either through the whole bed or only through its side bar (fig. 21) and adjust so that the cot is fixed securely to the parents' bed (fig. 22). Roll the loose parts of the straps (H) under the cot. To move the cot as close as possible to the base of the parent's bed, move button A sideways (fig. 23) and at the same time press button B. Move the legs to the desired distance. **ATTENTION! Make sure that the straps are properly adjusted and the cot is adjacent to the mattress of the parents' bed (fig. 22).**

5. Locking the wheels:

The cot has 2 wheels that allow to move the cot and to connect it with the parents' bed. To lock the wheels, press the locking button down. To unlock, move the button upwards (fig. 24).

6. Maintenance and cleaning

Frame - clean with a soft, clean and dry cloth.

	Wash at max. 30°C, gentle process.		Do not wash. Clean the product gently with a damp cloth and a mild detergent.
	Do not bleach		Do not iron
	Do not dry in a tumble dryer		Do not dry clean

Do not fold or store the product when it is wet and never store it in wet conditions, as it can lead to mould growth.

7. Warranty

- A. All Kinderkraft products are covered by a 24-month warranty. The warranty period begins on the date of releasing the product to the Buyer.
- B. The warranty is valid for products sold in the following countries: France, Spain, Germany, Poland, United Kingdom, Italy.
- C. In countries not listed above warranty terms and conditions are determined by the Seller.
- D. It is possible to extend the warranty period to 120 months (10 years). Full text of the terms and conditions and warranty extension registration form are available at WWW.KINDERKRAFT.COM
- E. The warranty is valid only in the country where the purchase was made.
- F. Complaints should be submitted by completing the form available at WWW.RMA.KINDERKRAFT.COM
- G. The warranty shall not cover:
 - a. claims arising from product specifications, as long as they comply with those specified by the manufacturer in the instruction manual or other documents of a legislative nature;
 - b. product damage caused by improper maintenance or use of inadequate chemicals;
 - c. colour change (discolouration) when the product has been exposed to direct sunlight against the instructions provided in the instruction manual;
 - d. tear, wear, crack of fabric/plastic that is the fault of the Customer;
 - e. reduction in the quality of the product and consumables due to normal wear and tear;
 - f. products which have not been used according to specifications;
- H. The warranty period for accessories attached to the device is 6 months from the date of sale, with the exception of mechanical damage.
- I. With regard to Products such as furniture, the Customer is obliged to deliver the Product only at the express request of the Warrantor. In such a case, the Product should be packed in a way that allows for safe transport, i.e., if possible, in the original packaging, or, if there is no original packaging, in substitute, cubic packaging, which protects the Product against damage in transport. The Guarantor reserves the right not to collect the Product if it is packed in an incorrect way, until the indicated irregularities are removed.
- J. The warranty claim for Products such as furniture is considered on the basis of the complaint form available at www.rma.kinderkraft.com and the attached photos. In case the piece of furniture is shipped by the Customer on its own, i.e. before the previous instruction from the Guarantor, referred to in point I above, the Guarantor is not obliged to refund the costs incurred in this way and take any actions resulting from the Guarantee.
- K. These guarantee terms and conditions are complementary to the Customer's rights in relation to 4KRAFT sp. z o.o. The warranty shall not exclude, limit or suspend the rights of the Customer arising from the provisions on the warranty for defects in the goods sold.
- L. Full text of Warranty Terms and Conditions is available at WWW.KINDERKRAFT.COM.

All rights to the present document belong entirely to 4Kraft Sp. z o.o. Any unauthorized use of them against their purpose, including in particular: using, copying, reproducing, making available - in whole or in part, without the consent of 4Kraft Sp. z o.o. may result in legal consequences.

RS

Poštovani potrošači!

Hvala Vam na kupovini Kinderkraft proizvoda.

Mi uvek brinemo o bezbednosti i kvalitetu, garantujući da kupovinom naših proizvoda dobijate najbolji mogući konfor.

VAŽNO JE DA SAČUVATE OVO UPUTSTVO ZA BUDUĆU UPOTREBU!

NAPOMENE O BEZBEDNOSTI I ODRŽAVANJU!

UPOZORENJE!

Ne koristite ovaj proizvod bez da ste prethodno pročitali uputstva za upotrebu.

- Prestanite da koristite proizvod čim dete može da sedi ili klekne ili se povuče.
- Postavljanje dodatnih predmeta u proizvod može dovesti do gušenja.
- Ne stavljajte proizvod blizu drugog proizvoda koji može predstavljati opasnost od gušenja ili davljenja, npr. žice, žice za zavese / zavese itd.
- Ne koristite više od jednog dušeka u proizvodu.
- Proizvod treba postaviti na ravan pod.
- Maloj deci se ne sme dozvoliti da se igraju bez nadzora u blizini krevetića.
- Kolevku treba zaključati u fiksnom položaju kada dete ostane bez nadzora.
- Sve montažne delove uvek treba pravilno zategnuti.
- Treba voditi računa da nijedan šraf ne olabavi, jer bi dete moglo zaglaviti delove tela ili odeće (npr. žice, ogrlice, trake za bebe-lutke itd.), što bi predstavljalo rizik od davljenja.
- Imajte na umu rizik od paljenja cigareta, otvorene vatre i drugih izvora jake toplote, kao što su električni požari, požari na gasu itd. U neposrednoj blizini krevetića
- Kolevka: dozvoljeni maksimalni nagib - 2 nivoa.
- NE koristite krevetić ako neki delovi nedostaju, oštećeni su ili slomljeni. Kontaktirajte 4Kraft Sp. po potrebi za zamenu delova i uputstva. NE zamenjujte delove.
- Koristite samo dušek koji se prodaje sa ovom krevetićem, nemojte dodavati drugi dušek na ovaj, opasnosti od gušenja.
- Za režim noćnog spavanja potrebna je traka (H). NEMOJTE koristiti krevet za spavanje ako neki delovi nedostaju, oštećeni su ili slomljeni.
- Visina od poda kreveta odrasle osobe za koju je pripojena noćni kolevka može se naći na slici 19.

- Informacije o vrstama kreveta za odrasle za koje je noćni krevet pogodan mogu se naći na slici 19.
- Korisnik ne sme koristiti drugi sistem za pričvršćivanje.
- Noćni pragovi nikada se ne smeju koristiti u nagnutom položaju
- Da bi se sprečilo gušenje, noćni krevet mora biti pravilno pričvršćen za krevet odrasle osobe pomoću sistema za pričvršćivanje.
- Nikada nesme biti praznina između donje strane kreveta za spavanje i dušeka za krevet za odrasle.
- Proverite nepropusnost sistema za pričvršćivanje pre svake upotrebe povlačenjem noćnog kreveta u pravcu dalje od kreveta za odrasle.
- Ako postoji razmak između kreveta za spavanje i kreveta za odrasle, NE koristite proizvod.
- Praznine ne treba popunjavati jastucima, ćebadima ili drugim predmetima.
- OPASNOST! - Uvek potpuno podignite bočnu stranu kada niste pričvršćeni za krevet odrasle osobe
- Da biste izbegli da detetov vrat zakači za gornju šinu sa strane koji se nalazi pored kreveta za odrasle, gornja šina ne sme biti viša od dušeka za krevet za odrasle.
- Da biste izbegli rizik da se vaše dete zadavi, sistem vezivanja za krevet za odrasle uvek treba držati dalje od kreveta i van njega.

1. Lista delova kolevke - strana 3

A	Glavni okvir kreveta	E	Prečka
B	Bočni okvir	F	Dušek
C	Srednji nosač dna kreveta	G	Torba za nošenje

D	Bočni nosač dna kreveta	H	Kaiševi za pričvršćivanje
---	-------------------------	---	---------------------------

Montaža kreveta:

Pripremite odgovarajuću površinu kako ne biste oštetili proizvod tokom ugradnje. Gurajte bočni okvir (B) u glavni okvir (A) dok ne začujete karakterističan klik (slika 1). Gurnite poklopac na otvorene delove bočnog okvira (slika 2). Stavite materijal na cev glavnog okvira i pričvrstite rajsferšlus (slika 3a). **OPREZ!** Ne zaboravite zaštititi rajsferšlus od otkopčavanja (slika 3b). Povežite cev bočne stranice sa gornjim delom okvira (slika 4) i pričvrstite je bravom na oba kraja (slika 5). **OPREZ!** Ne zaboravite da zaštitite bravu od odvezivanja (slika 6). Postavite krevetić na stranu suprotnu od padne strane. Gurnite prečku (E) u noge i uverite se da su reze sa obe strane osigurane (slika 7). Vratite krevetić u uspravan položaj. Pričvrstite središnji nosač (C) na bočni nosač (D). Reze su pravilno pričvršćene samo ako ste začuli karakterističan klik (slika 8). Povežite rezultujuću strukturu sa nogama tako što ćete je klizati sa obe strane dok se ne fiksira (slika 9). Pričvrstite trake na čičak oko nosača na dnu (slika 10). Slobodni kraj poklopca umotajte oko bočnog nosača i pričvrstite ga čičak trakama na dno kreveta (slika 11). Pričvrstite čičak trake oko nosača na bočnim stranama kreveta (slika 12). Umetnite dušek u krevetić. Sastavljeni proizvod prikazan je na sl. 13.

Podešavanje visine:

Dečiji krevetić je prilagodljiv na 5 različitih visina. Da biste prilagodili željenu visinu, držite krevetić nogom, pomerite dugme A bočno pritiskajući dugme B i podesite okvir kreveta na željenu visinu (sl. 14)

4. Noćni krevet:

Da biste povezali krevetić sa roditeljskim krevetom, uklonite sigurnosne uređaje na bravama (slika 15). Otključajte patentne zatvarače sa obe strane (slika 16). Pomerite ručicu i izvucite cev bočne stranice (slika 17). Ponovite sa druge strane. Uklonite bočnu ploču kreveta (slika 18) i izvucite cev iz nje. Visinu krevetića prilagodite krevetu roditelja (slika 19). Pričvrstite kopču kaiševa za pričvršćivanje na krevetić (slika 20). Provucite kaiševe kroz čitav krevet ili samo kroz bočnu prečku (slika 21) i podesite tako da je krevetić dobro pričvršćen za roditeljski krevet (slika 22). Gurnite delove kaiša (H) ispod kreveta. Da biste krevetić priveli što bliže osnovi roditeljskog kreveta, pomerite dugme A bočno (slika 23) i istovremeno pritisnite dugme B. Pomerite noge na željenu udaljenost. **PAŽNJA!** Uverite se da su kaiševi pravilno podešeni i da je krevetić uz dušek roditeljskog kreveta (slika 22).

5. Zaključavanje točkova:

Dečiji krevetić ima 2 točka koji omogućavaju pomeranje dečijeg kreveta i spajanje sa krevetom roditelja. Da biste zaključali točkove, pritisnite taster za zaključavanje nadole. Da biste otključali, pomerite dugme nagore (slika 24).

6. Održavanje i čišćenje

Ram- očistiti čistom i vlažnom krpom.

	Prati maksimalno na 30°C, ručno pranje		Ne prati. Čistiti vlažnom krpom I blagim sapunom.
	Ne izbeljavati		Ne peglati
	Ne sušiti u mašini za sušenje		Ne čistiti hemijski

Nemojte presavijati ili skladištiti proizvod kada je mokar i nikada ga ne čuvajte u vlažnim uslovima, jer to može dovesti do rasta plesni.

Nous vous remercions d'avoir acheté ce produit de la marque Kinderkraft. Nos produits sont conçus spécialement pour votre enfant : nous veillons toujours à leur sécurité et qualité en vous garantissant ainsi le meilleur choix.

IMPORTANT ! À CONSERVER POUR CONSULTATION ULTÉRIEURE

INSTRUCTIONS RELATIVES A LA SÉCURITÉ ET AUX PRÉCAUTIONS D'USAGE

AVERTISSEMENT

- **N'utilisez pas ce produit sans avoir préalablement lu le manuel d'utilisation.**
- **Arrêtez d'utiliser le produit dès que votre enfant est capable de s'asseoir, de s'agenouiller ou de se lever.**
- **Le fait de placer des articles supplémentaires sur le produit peut provoquer la suffocation.**
- **Ne placez pas le produit près d'un autre produit qui pourrait présenter un risque de suffocation, comme les cordons, les cordons de rideaux, etc.**
- **N'utilisez qu'un matelas pour un lit de bébé.**
- Placez le produit sur un sol horizontal.
- Les jeunes enfants ne doivent pas jouer sans surveillance près du lit de bébé.
- Le lit de bébé doit être verrouillé dans une position fixe lorsque l'enfant est laissé sans surveillance.
- Tous les éléments de fixation doivent toujours être correctement serrés.
- Il faut veiller à ce qu'aucune vis ne se desserre, car l'enfant pourrait entrer en contact avec elles ou s'emmêler dans des vêtements ou des objets (par exemple, des cordons, des colliers, des rubans de poupées de bébé, etc, ce qui pourrait présenter un risque de suffocation.
- Soyez conscient des risques liés au fait de fumer, de garder le feu ouvert ou toute autre source de chaleur, par exemple des radiateurs électriques,

des cuisinières à gaz, etc. à proximité du lit de bébé.

- Lit de bébé : inclinaison maximale autorisée - 2 niveaux.

- N'utilisez pas le lit de bébé si des pièces sont manquantes, endommagées ou cassées. Si nécessaire, contactez 4Kraft Sp. z o.o. pour obtenir des pièces de rechange et du matériel instructif. Ne REMPLACEZ PAS les pièces.
- N'utilisez que le matelas prévu pour et vendu avec ce lit, ne placez pas un deuxième matelas sur le matelas d'origine, il y a danger de suffocation.
- Lorsque vous utilisez le lit de bébé en version cododo, utilisez toujours des sangles (H). Ne le faites PAS si des pièces sont manquantes, endommagées ou cassées. Si nécessaire, contactez 4Kraft sp. z o.o. pour obtenir des pièces de rechange du matériel instructif. Ne REMPLACEZ PAS les pièces.
- La photo 19 présente la distance entre le sol et le lit de bébé par rapport au lit des parents.
- La photo 19 présente des informations sur les types de lits parent adaptés au lit de bébé
- L'utilisateur ne doit utiliser aucun autre système de fixation.
- Ne mettez jamais le lit de bébé en position inclinée.
- Pour prévenir le risque de suffocation par coincement, le lit de bébé doit être correctement fixé au lit des parents au moyen du système de fixation.
- Il ne doit pas y avoir d'espace entre le fond du lit de bébé et le matelas du lit d'adulte.
- Avant chaque utilisation, vérifiez le serrage du système de fixation en tirant le lit de bébé dans la direction opposée à celle du lit des parents
- N'utilisez pas le produit s'il y a un espace entre le lit de bébé et le lit des parents
- Ne remplissez pas les trous avec des oreillers, des couvertures ou d'autres objets.
- DANGER ! - Soulevez toujours le côté tombant le plus possible lorsqu'il n'est pas attaché au lit des parents
- **Pour éviter le risque que le cou de votre enfant se coince entre la main courante supérieure et le côté qui se trouve à côté du lit des parents, la**

main courante supérieure ne doit pas être placée plus haut que le matelas du lit des parents.

- **Pour éviter le risque d'étouffement de l'enfant, le système de fixation du lit bébé au lit des parents doit être situé à l'extérieur du lit de bébé.**

1. Liste des éléments du lit de bébé - page 3

A	Cadre principal du lit de bébé	E	Barre transversale
B	Cadre latéral	F	Matelas
C	Support central du fond du lit	G	Sac de transport
D	Support latéral du fond du lit	H	Sangles de fixation

2. Montage du lit de bébé :

Préparez une surface appropriée afin de ne pas endommager le produit lors de l'installation. Faites glisser le cadre latéral (B) dans le cadre principal (A) jusqu'à ce que vous entendiez un clic caractéristique (fig.1). Faites glisser la housse sur les parties exposées du cadre latéral (fig. 2). Mettez la housse sur le tube du cadre principal et fermez la fermeture éclair (fig. 3a). **ATTENTION ! N'oubliez pas de protéger la fermeture éclair contre le desserrage (fig. 3b).** Reliez le tube du côté abaissable à la partie supérieure du cadre (fig. 4) et fixez-le avec le verrou aux deux extrémités (fig. 5). **ATTENTION ! N'oubliez pas de protéger la serrure contre le desserrage (fig. 6).** Placez le lit de bébé sur le côté opposé au côté abaissable. Faites glisser la barre transversale (E) dans les pieds et assurez-vous que les verrous des deux côtés sont bien fixés (fig. 7). Remettez le lit d'enfant en position verticale. Fixez le support central (C) au support latéral (D). Les verrous ne sont correctement fixés que si vous avez entendu un clic caractéristique (fig. 8). Reliez la structure résultante aux pieds en la faisant glisser des deux côtés jusqu'à ce qu'elle se verrouille en place (fig. 9). Fixez des bandes Velcro autour des supports du fond du lit de bébé (fig. 10). Enroulez l'extrémité libre de la housse autour du support latéral et fixez-la avec des bandes Velcro au fond du lit de bébé (fig. 11). Fixez les bandes Velcro autour des supports sur les côtés du lit de bébé (fig. 12). Insérez le matelas dans le lit de bébé. Le produit assemblé est montré sur la fig. 13.

3. Réglage de la hauteur :

Le lit de bébé est réglable à 5 hauteurs différentes. Pour régler la hauteur souhaitée, tenez le lit avec votre pied, déplacez le bouton A vers le côté tout en appuyant sur le bouton B et réglez le cadre du lit de bébé à la hauteur souhaitée (fig. 14).

4. Lit cododo :

Pour connecter le lit de bébé au lit des parents, retirez les dispositifs de sécurité au niveau des serrures (fig. 15). Déverrouillez les fermetures éclair des deux côtés (fig. 16). Faites glisser le levier et sortez le tube du panneau latéral (fig. 17). Répétez l'opération de l'autre côté. Retirez le panneau latéral du lit de bébé (fig. 18) et tirez le tube hors de celui-ci. Ajustez la hauteur du lit de bébé par rapport au lit des parents (fig. 19). Fixez la boucle des sangles de fixation au lit de bébé (fig. 20). Intercalez les sangles soit à travers tout le lit des parents, soit uniquement à travers la barre latérale de celui-ci (fig. 21) et ajustez de manière à ce que le lit de bébé soit solidement fixé au lit des parents (fig. 22). Enroulez les bouts libres des sangles (H) sous le lit de bébé. Pour rapprocher le lit de bébé le plus possible de la base du lit des parents, déplacez le bouton A







latéralement (fig. 23) et appuyez en même temps sur le bouton B. Déplacez les pieds à la distance souhaitée. **ATTENTION ! Assurez-vous que les sangles sont correctement ajustées et que le lit de bébé est adjacent au matelas du lit des parents (fig. 22).**

5. Verrouillage des roues :

Le lit d'enfant a 2 roues qui permettent de le déplacer et de le relier au lit des parents. Pour verrouiller les roues, appuyez sur le bouton de verrouillage. Pour les déverrouiller, déplacez le bouton vers le haut (fig. 24).

6. Entretien et nettoyage:

Cadre – nettoyer le cadre métallique avec un chiffon propre et humide

	Laver à la température de 30°C maximum, programme doux.		Ne pas laver. Le produit peut être lavé doucement avec un chiffon humide et un détergent doux.
	Ne pas blanchir.		Ne pas repasser.
	Ne pas sécher dans un sèche-linge.		Ne pas nettoyer à sec.

Ne pas plier et ne pas stocker le produit lorsqu'il est mouillé et ne jamais le stocker dans des conditions humides, car cela pourrait entraîner la formation de moisissures.

7. Garantie

- A. Tous les produits de Kinderkraft sont couverts par la garantie de 24 mois. La période de garantie commence à la date de la remise du produit à l'Acheteur.
- B. La garantie est valable pour les Produits vendus dans les pays comme suit: France, Espagne, Allemagne, Pologne, Royaume-Uni, Italie.
- C. Dans les pays qui ne figurent pas ci-dessus, les conditions de garantie sont déterminées par le Vendeur.
- D. Il est possible de proroger la durée de garantie jusqu'à 120 mois (10 ans). Le texte intégral avec les conditions et le formulaire d'inscription à la garantie prorogée sont disponibles sur le site WWW.KINDERKRAFT.COM
- E. La garantie est valable uniquement dans le pays où l'achat a été effectué.
- F. Les réclamations doivent être soumises en renseignant le formulaire disponible sur le site WWW.RMA.KINDERKRAFT.COM
- G. La garantie ne couvre pas:
 - a. les réclamations concernant les paramètres techniques du Produit, tant qu'ils sont conformes à ce qui est précisé dans le mode d'emploi ou dans d'autres documents de nature législative;
 - b. les dommages du Produit causés par un entretien non conforme ou une utilisation des produits chimiques non conformes;
 - c. le changement de couleur (décoloration) suite à l'exposition intense du Produit au soleil en dépit des dispositions du mode d'emploi;
 - d. les déchirures, abrasions, ruptures de tissu /plastique causées par le Client;
 - e. la baisse de la qualité du Produit en raison de l'usure normale du produit et des consommables;
 - f. les Produits qui n'ont pas été utilisés conformément aux spécifications;
- H. La période de garantie pour les accessoires joints à l'appareil est de 6 mois à compter de la date de vente, à l'exception des dommages mécaniques.
- I. Pour les produits tels que les meubles, le Client n'est tenu de livrer le produit qu'à la demande expresse du Garant. Dans ce cas, le produit doit être emballé de manière à permettre un transport sûr, c'est-à-

dire, si possible, dans l'emballage d'origine ou, en l'absence d'emballage d'origine, dans une boîte de substitution, qui protégera le produit contre les dommages pendant le transport. Le Garant se réserve le droit de ne pas récupérer le Produit si ceci est mal emballé, jusqu'à ce que les irrégularités indiquées aient été éliminées.

- J. Les réclamations au titre de la garantie pour des produits tels que les meubles sont considérées sur la base du formulaire de réclamation disponible à l'adresse www.rma.kinderkraft.com et des photos ci-jointes. Si le mobilier est envoyé par le Client à ses propres frais, c'est-à-dire avant l'instruction préalable du Garant, mentionnée au point I ci-dessus, le Garant n'est pas tenu de rembourser les frais encourus pour ce mode d'expédition ni de prendre des mesures résultant de la Garantie.
- K. Les conditions de garantie ci-dessus sont complémentaires par rapport aux droits dont jouit le Client de la part de la société 4KRAFT. Cette garantie n'exclut pas, ne limite ni ne suspend les droits du Client découlant des dispositions de la garantie légale pour les défauts des produits vendus.
- L. Le texte intégral des Conditions de Garantie est disponible sur le site Internet WWW.KINDERKRAFT.COM.

Tous les droits relatifs au présent document appartiennent entièrement à 4Kraft Sp. z o.o. Toute utilisation non autorisée de ceux-ci à l'encontre de leur usage prévu, notamment : utilisation, copie, reproduction, mise à disposition - en tout ou en partie, sans le consentement de 4Kraft Sp. z o.o. peut entraîner des conséquences juridiques.

HU

Tisztelt Ügyfelünk!

Köszönjük, hogy megvásárolta Kinderkraft márkájú termékünket. Termékeinket gyermekét szem előtt tartva hoztuk létre - mindig szem előtt tartva a biztonságot és a minőséget, így biztos lehet abban, hogy a legjobb döntést hozta.

FONTOS, ŐRIZZE MEG, FIGYELMESEN OLVASSA EL

**BIZTONSÁGRA ÉS ÓVINTÉZKEDÉSEKRE VONATKOZÓ ÚTMUTATÓK
FIGYELEM**

- **Ne használja a terméket az útmutató elolvasása nélkül.**
- **Hagyjon fel a termék használatával, ha gyermeke ülni, guggolni vagy felhúzódkodni képes.**
- **Ha további elemeket helyez a termékre, az fulladásveszéllyel járhat.**
- **Ne helyezze a terméket más, olyan termék közelébe, mely fulladásveszélyt okozhat: pl. cipőfűző, függönyösszehúzó stb.**
- **Ne helyezzen több mint egy matracot a termékre.**
- A terméket vízszintes felületre helyezze.
- Kisgyermek nem játszhatnak felügyelet nélkül a babaágy közelében.
- Ha gyermekét felügyelet nélkül hagyja, az ágy legyen fixen rögzítve.
- Mindegyik rögzítőelem legyen mindig megfelelően meghúzva.

- Ügyeljen arra, hogy egyik csavar se lazuljon meg, mivel ezzel gyermeke könnyedén érintkezhet vagy akár ruhába és egyéb tárgyba (pl. fűzőbe, nyakláncba, babán lévő masniba stb.) is beakadhat, ami fulladásveszéllyel járhat.
- Legyen tisztában az ágyhoz közeli dohányzás, a nyílt láng vagy az egyéb hőforrás, pl. elektromos fűtőtest, gázkályha, stb. jelentette veszélyekkel.
- Ágyikó: maximális megengedett dőlés - 2 szint.
- NE használja az ágyat, ha annak bármelyik alkatrésze hiányzik, sérült vagy törött. Szükség esetén vegye fel a kapcsolatot a 4Kraft Sp. z o.o. -val cserealkatrész és útmutató anyagok beszerzése végett. - NEM szabad alkatrészt cserélni.
- Kizárólag az ágygal együtt értékesített matracot használja, ne helyezzen másik matracot az eredetire, mivel az fulladásveszéllyel járhat.
- Ha gyermeke a szülői ágyhoz helyezett ágyikóban alszik, használjon szíjakat (H). - NE használja ilyen jelleggel az ágyat, ha annak bármelyik alkatrésze hiányzik, sérült vagy törött. Szükség esetén vegye fel a kapcsolatot a 4Kraft Sp. z o.o. -val cserealkatrész és oktató anyagok beszerzése végett. NEM szabad alkatrészt cserélni.
- A szülői ágy és a gyerekágy padlótól mért magassága a 19. képen látható.
- A gyerekágygal használható szülői ágyak típusa a 19. képen látható.
- A felhasználó nem használhat egyéb rögzítési rendszert.
- Soha ne helyezze el az ágyat dőlt helyzetben.
- A beszorulással járó fulladásveszély elkerülése érdekében az ágy legyen mindig megfelelően rögzítve a szülői ágyhoz a rögzítőrendszer segítségével.
- Az ágy alsó része és a szülői ágy matraca között nem lehet rés.
- Minden használat előtt ellenőrizze a rögzítőrendszer szorosságát a gyerekágy szülői ágygal ellentétes irányba való meghúzásával.
- NE használja a terméket, ha a gyerekágy és a szülői ágy között rés található.
- A rést ne töltse ki párnával, takaróval vagy egyéb tárggyal.
- **VESZÉLY!** - Mindig maximálisan emelje meg a lefelé eső oldalt, amikor az szülői ágyhoz van rögzítve.
- **A gyerek nyakának felső korlát és a szülői ágy mellett található oldalsó rész közél való beszorulásának elkerülése érdekében a felső korlát nem lehet magasabban, mint a szülői ágy matraca.**
- **A gyerek fulladásveszélyének elkerülése érdekében a gyerekágyat a szülői ágyhoz rögzítő rendszernek az ágyon kívül kell lennie.**

1. Ágy alkatrészeinek listája – 3. oldal

A	Fő ágykeret	E	Keresztrúd
B	Oldalsó keret	F	Matrac
C	Az ágy alsó részét fenntartó középső támaszték	G	Szállítótáska
D	Alsó részt fenntartó oldalsó támaszték	H	Rögzítőszíjak

2. Ágy összeszerelése:

Készítsen elő egy megfelelő felületet, hogy ne tegyen kárt a termékben összeszerelés közben. Tolja be az oldalsó keretet (B) a fő keretbe (A) amíg jellegzetes kattantást nem hall (1. rajz). Húzza fel a huzat anyagát az oldalsó keret felfedett részeire (2. rajz). Helyezze fel az anyagot a fő keret csövére és húzza fel a cipzárt (3a. rajz). **FIGYELEM! Ne feledje, hogy a zárat biztosítani kell az ismételt kinyílás ellen (3b. rajz).** Csatlakoztassa a lenyitható oldal csövét a keret felső részével (4. Rajz) és biztosítsa zárral mindkét végén (5. rajz). **FIGYELEM! Ne feledje, hogy a zárat biztosítani kell az ismételt kinyílás ellen (6. rajz).** Helyezze az ágyat a lenyitható oldallal szemközi oldalára. Tolja be a keresztrudat (E) a lábakba és győződjön meg, hogy a reteszek mindkét oldalon be vannak kapcsolva (7. rajz). Állítsa az ágyat ismét függőleges helyzetbe. Rögzítse a középső támasztékot (C) az oldalsó támasztékhoz (D). Ügyeljen a fém rögzítőelemek megfelelő csatlakoztatására, melyre jellegzetes kattantás utal (8. rajz). Az így létrejött szerkezetet rögzítse a lábakhoz. Ehhez tolja be mindkét oldalon egészen a jellegzetes kattantással jelzett rögzítésig (9. rajz). Fűzze a tépőzárakat a támasztóelemek köré az ágy alján (10. rajz). Az anyag szabad végét csavarja az oldalsó támaszték köré és rögzítse tépőzárakkal az ágy aljához (11. rajz). Fűzze a tépőzárakat a támasztóelemek köré az ágy oldalain (12. rajz). Helyezze a matracot az ágyba. Az összeszerelt termék az 13 rajzon látható.

3. Magasság-beállítás:

Az ágy magassága 5 szintben állítható. A kiválasztott magasság beállításához tartsa meg az ágyat a lábával, tolja el az A gombot oldalra, közben a B gombot nyomva és állítsa a keretet a kiválasztott magasságba (14. rajz).

4. Szülői ágyhoz rögzíthető babaágy funkció:







Ha a babaágyat szülői ágyhoz szeretné rögzíteni, csatolja ki a záraknál található rögzítőelemeket (15. Rajz). Húzza ki a cipzárt mindkét oldalon (16. Rajz). Tolja el a kart és húzza ki az oldalsó rúd csövét (17. Rajz). Ismétlje meg a lépéseket a másik oldalon is. Vegye ki az oldalsó panelt az ágyon kívülre (18. Rajz) és húzza ki a rudat a közepéből. Igazítsa hozzá a babaágy magasságát a szülői ágy magasságához (19. rajz). Csatolja össze a rögzítőszíjakat az ágnál (20. Rajz). Fűzze át a szíjakat az egész babaágyon vagy csak az oldalsó gerendán (21. Rajz) és állítsa be úgy, hogy a babaágy szorosan a szülői ágyhoz simuljon (22. Rajz). A rögzítőszíjak (H) laza részeit csavarja fel az ágy alatt. Ahhoz, hogy a babaágyat maximálisan a szülői ágy alapjához tudja helyezni, tolja el az A gombot oldalra (23. Rajz) és közben nyomja a B gombot. Eközben tolja oda a lábat a kiválasztott távolságra. **FIGYELEM! Győződjön meg, hogy a szíjak megfelelően vannak beállítva és a babaágy a szülői matrachoz simul (22. Rajz).**

5. Kerek reteszelése:

Az ágy 2 kerékkel van ellátva, melyek megkönnyítik a hordozását vagy a szülői ágyhoz való helyezését. A reteszelésükhöz nyomja le a retesz gombot. A kioldáshoz tolja fel a gombot (24. rajz)

6. Karbantartás és tisztítás

Keret - puha, tiszta és száraz ronggyal tisztítsa.

	Mosni max. 30 °C-on kell, finom mosóprogramban.		Ne mossa. A terméket óvatosan át lehet törölni enyhe tisztítószeres vízzel megnedvesített törleronggyal.
	Tilos fehéríteni		Ne vasalja
	Ne szárítsa dobszárítóban		Ne tisztítsa vegyileg

Ne csukja össze és ne tárolja a nedves terméket, sohasse tárolja nedves körülmények között, ez ugyanis a penész kialakulásához vezethet.

7. Garancia

- A. Garancia a felsorolt országokban értékesített termékekre vonatkozik: Franciaország, Spanyolország, Németország, Lengyelország, Nagy-Britannia, Olaszország.
- B. felsorolásban nem szereplő országokban a garanciális feltételeket az Eladó állapítja meg.

A jelen dokumentumhoz való jog teljes egészében a 4Kraft Sp. z o.o. vállalaté. A felhatalmazás nélküli, rendeltetésnek nem megfelelő felhasználása, különösképpen: a másolása, sokszorosítása, megosztása – részben vagy teljes egészében, a 4Kraft Sp. z o.o. külön engedélye nélkül, jogi következményeket vonhat maga után.

IT

Gentile Cliente!

Grazie per aver acquistato il prodotto del marchio Kinderkraft. Progettiamo pensando al Vostro bambino - abbiamo sempre a cuore la sicurezza e la qualità, garantendo così il comfort della scelta migliore.

IMPORTANTE, CONSERVARE PER UN USO FUTURO, LEGGERE ATTENTAMENTE

ISTRUZIONI DI SICUREZZA E PRECAUZIONI ATTENZIONE!

- **Non utilizzare questo prodotto senza prima leggere il manuale d'uso.**
- **Smetti di usare il prodotto non appena il bambino è in grado di sedersi, inginocchiarsi o sollevarsi.**
- **Mettere eventuali articoli aggiuntivi sul prodotto può causare soffocamento.**
- **Non posizionare il prodotto vicino ad altri prodotti che potrebbero presentare rischi di soffocamento, come corde, cordoni per tende, ecc.**

- **Non utilizzare più di un materasso con il prodotto.**
- Posizionare il prodotto su un pavimento piano.
- Ai bambini piccoli non dovrebbe essere permesso di giocare senza sorveglianza vicino al lettino.
- Il lettino deve essere bloccato in una posizione fissa quando il bambino viene lasciato incustodito.
- Tutti gli elementi di montaggio devono essere sempre serrati correttamente.
- Accertarti che non vengano allentate viti poiché il bambino potrebbe entrare in contatto con esse o esse potrebbero rimanere impigliate in vestiti o oggetti (ad es. stringhe, collane, nastri per bambole, ecc.) che presenta un rischio di soffocamento.
- Prestare attenzione ai rischi associati al fumo, alla presenza di fiamme libere o altre fonti di calore, ad esempio elementi riscaldanti elettrici, stufe a gas, ecc. vicino al lettino
- Lettino: inclinazione massima consentita - 2 livelli.
- NON usare il lettino se dovessero mancare, essere danneggiate o rotte alcune parti del lettino. Se necessario, contattare 4Kraft Sp. z o.o. per pezzi di ricambio e materiali per la formazione. NON sostituire le parti.
- Utilizzare solo il materasso venduto con questo lettino, non mettere un secondo materasso sopra il materasso originale in quanto esiste il rischio di soffocamento.
- Le cinghie (H) sono necessarie quando si dorme nel lettino accanto a un letto per adulti. NON farlo in caso di parti mancanti, danneggiate o rotte. Se necessario, contattare 4Kraft Sp. z o.o. per pezzi di ricambio e materiali per la formazione. NON sostituire le parti.
- La distanza tra il lettino e il pavimento rispetto al letto dell'adulto è mostrata nella foto 19.
- Per informazioni sui tipi di letti per adulti adatti per il lettino, vedi foto 19.
- L'utente non può utilizzare nessun altro sistema di montaggio.
- Non mettere mai il lettino in posizione inclinata.
- Per evitare il rischio di soffocamento da intrappolamento, il lettino deve essere adeguatamente fissato al letto per adulti mediante un sistema di fissaggio.
- Non deve esserci spazio tra la parte inferiore del lettino e il materasso del letto per adulti.
- Prima di ogni utilizzo, verificare la tenuta del sistema di fissaggio tirando il lettino nella direzione opposta al letto per adulti.
- NON utilizzare il prodotto in presenza di uno spazio tra il lettino e il letto per adulti

- Gli spazi vuoti non devono essere riempiti con cuscini, coperte o altri oggetti.
- **PERICOLO** ! - Solleva sempre il lato cadente al massimo quando non è fissato al letto per adulti.
- **Per evitare il pericolo che il collo del bambino rimanga intrappolato tra la sponda superiore e la parte laterale accanto al letto per adulti, la sponda superiore non deve essere più alta del materasso del letto per adulti.**
- **Per evitare il rischio di soffocamento del bambino, il sistema per fissare il lettino al letto di adulto deve essere esterno al letto.**

1. Elenco degli articoli per il lettino - p. 3

A	Telaio lettino principale	E	Traversa
B	Telaio laterale	F	Materasso
C	Supporto centrale che sostiene il fondo del lettino	G	Borsa da trasporto
D	Staffa laterale che sostiene il fondo	H	Cinghie di ancoraggio

2. Assemblaggio del lettino:

Predisponga una superficie adeguata per non danneggiare il prodotto durante l'assemblaggio. Fai scorrere il telaio laterale (B) nel telaio principale (A) fino a sentire un clic (Fig. 1). Fai scorrere il tessuto del rivestimento sulle sezioni esposte del telaio laterale (Fig. 2). Metti il tessuto sul tubo del telaio principale e chiudi la cerniera (Fig. 3a). **ATTENZIONE Ricordati di proteggere la cerniera dallo sgancio (Fig. 3b)**. Collega il tubo del lato abbassato alla parte superiore del telaio (Fig.4) e proteggilo con la cerniera su entrambe le estremità (fig.5). **ATTENZIONE Ricordati di proteggere la cerniera dallo sgancio (Fig. 6)**. Posiziona il lettino dalla parte opposta a quella abbassata. Fai scorrere la traversa (E) nelle gambe e assicurati che i fermi su entrambi i lati siano protetti (Fig. 7). Rimetti il lettino in posizione verticale. Collega la staffa centrale (C) alla staffa laterale (D). Presta attenzione al corretto fissaggio dei fermi metallici indicato da un clic caratteristico (Fig. 8). Collega la struttura risultante alle gambe, facendolo scorrere su entrambi i lati fino a quando non si blocca, che sarà segnalato da un clic caratteristico (Fig. 9). Avvolgi il velcro attorno ai supporti sul fondo (Fig. 10). Avvolgi il supporto laterale con l'estremità libera del panno e fissa il panno al fondo del letto con velcro (Fig 11). Avvolgi il velcro attorno ai supporti ai lati del lettino (Fig. 12). Inserisci il materasso nel lettino. Il prodotto assemblato è mostrato nella Figura 13.

3. Regolazione dell'altezza

Il lettino ha una regolazione in altezza su 5 livelli. Per impostare l'altezza desiderata, mantieni il lettino con il piede, sposta da parte il pulsante A premendo il pulsante B e posiziona il telaio all'altezza desiderata (Fig. 14).

4. Funzione lettino aggiuntivo:

Per posizionare il lettino accanto al letto dei genitori, allentare i dispositivi di sicurezza sulle cerniere (Fig. 15). Apri le cerniere su entrambi i lati (Fig. 16). Muovi la leva ed estrai il tubo del pannello laterale (Fig. 17). Ripeti questa operazione dall'altra parte. Muovi il pannello laterale verso l'esterno del lettino (Fig. 18) ed estrai il tubo dall'interno. Regola l'altezza del lettino al letto dei genitori (Fig. 19). Allaccia la fibbia delle cinghie sul lettino (Fig. 20). Infila le cinghie attraverso tutto il letto o solo attraverso la trave laterale (Fig. 21)

e regolate in modo che il lettino si adatti perfettamente al letto dei genitori (Fig. 22). Arrotola le parti libere delle cinghie di fissaggio (H) sotto il lettino. Per spostare il lettino il più vicino possibile alla base del letto dei genitori, sposta il pulsante A sul lato (Fig. 23) e contemporaneamente premi il pulsante B. Allo stesso tempo, sposta le gambe alla distanza desiderata. **ATTENZIONE Accertati che le cinghie siano regolate correttamente e che il lettino poggi sul materasso dei genitori (Fig. 22).**

5. Bloccaggio ruote:

Il lettino ha 2 ruote che lo rendono facile da trasportare e adattarlo al letto dei genitori. Per bloccarlo, premi il pulsante di blocco verso il basso. Per sbloccarlo, fa scorrere il pulsante verso l'alto (Fig.24)

6. Conservazione e pulizia

Telaio – pulire con un panno morbido, pulito ed asciutto.

	Lavare a temperatura max 30°C, programma delicato.		Non lavare. Il prodotto può essere lavato delicatamente con un panno umido e un detergente delicato.
	Non candeggiare		Non stirare
	Non asciugare in asciugatrice		Non lavare a secco

Non piegare o conservare il prodotto quando è bagnato e non conservarlo in condizioni di umidità, perché potrebbe provocare la formazione di muffa.

7. Garanzia

- A. Tutti i Prodotti della Kinderkraft sono coperti dalla garanzia di 24 mesi. Il periodo di copertura della garanzia decorre dalla data di consegna del prodotto all'Acquirente.
- B. La garanzia è valida per i prodotti venduti nei seguenti paesi: Francia, Spagna, Germania, Polonia, Regno Unito, Italia.
- C. Nei paesi non elencati sopra i termini e le condizioni della garanzia vengono stabiliti dal Venditore.
- D. E' possibile estendere la garanzia fino a 120 mesi (10 anni). I termini e le condizioni completi ed il modulo di registrazione dell'estensione della garanzia sono disponibili all'indirizzo WWW.KINDERKRAFT.COM
- E. La garanzia è valida solo nel paese di acquisto.
- F. I reclami devono essere presentati compilando il modulo disponibile sul sito web WWW.RMA.KINDERKRAFT.COM
- G. La garanzia non copre:
 - a. le rivendicazioni derivanti dai parametri tecnici del Prodotto sempreché siano conformi a quelli specificati dal produttore nelle istruzioni per l'uso o altri documenti di carattere legislativo;
 - b. i danni al Prodotto conseguenti a una manutenzione impropria o a un uso improprio di sostanze chimiche;
 - c. la variazione del colore (decolorazione) se il Prodotto è esposto a forte irraggiamento solare, contrariamente a quanto indicato nelle istruzioni;
 - d. strappi, abrasioni, crepe nel tessuto/plastica attribuibili al Cliente;
 - e. la riduzione della qualità del Prodotto a causa della normale usura e dell'usura naturale dei materiali di consumo;
 - f. i Prodotti non utilizzati conformemente all'uso previsto;
- H. Il periodo di garanzia per gli accessori allegati al dispositivo è di 6 mesi dalla data di vendita, esclusi i danni meccanici.
- I. Per i Prodotti come mobili il Cliente è tenuto a consegnare il prodotto solamente in seguito ad una chiara richiesta da parte del Garante. In tal caso il Prodotto dovrebbe essere imballato in maniera che assicuri

una trasportazione sicura, ossia possibilmente nell'imballo originale; nel caso mancasse l'imballo originale, va usato un imballo alternativo dalla forma adeguata (cubo) in grado di proteggere il Prodotto dagli eventuali danni subiti durante il trasporto. Il Garante si riserva il diritto di rifiutare l'accettazione del Prodotto qualora l'imballo risulti scorretto, fino ad una piena rimozione dei difetti riscontrati.

- J. La richiesta di garanzia per i Prodotti come mobili viene valutata attraverso la compilazione del modulo di richiesta garanzia disponibile sul sito www.rma.kinderkraft.com e l'analisi della documentazione fotografica allegata allo stesso. Nel caso di un invio autonomo dei mobili da parte del Cliente, ossia prima di aver ricevuto una disposizione del Garante indicata nel punto I, il Garante non è obbligato a rimborsare i costi sostenuti ed a provvedere qualsiasi azione risultante dalla Garanzia.
- K. I presenti Termini e Condizioni di Garanzia sono complementari ai diritti del Cliente nei confronti della 4KRAFT sp. z o.o.. La garanzia non esclude, né limita o sospende i diritti del Cliente derivanti dalle disposizioni in materia di garanzia per i vizi della cosa venduta.
- L. Il testo integrale dei Termini e Condizioni di Garanzia è disponibile sul sito web WWW.KINDERKRAFT.COM.

Tutti i diritti su questo documento appartengono interamente a 4Kraft Sp. z o.o. Qualsiasi uso non autorizzato contrario allo scopo previsto, in particolare: uso, copia, riproduzione, condivisione - in tutto o in parte senza il consenso di 4Kraft Sp. z o.o. può comportare conseguenze legali.

NL

Geachte klant

Dank u wel voor uw aankoop van een Kinderkraft product. Wij ontwerpen met uw kind in gedachten - wij hechten altijd veel waarde aan veiligheid en kwaliteit en zorgen voor het comfort van de beste keuze.

BELANGRIJK, VOOR LATER GEBRUIK BEWAREN, GOED DOORLEZEN

VEILIGHEIDSINSTRUCTIES EN VOORZORGSMAATREGELEN

WAARSCHUWING

- **Gebruik het product niet zonder het doorlezen van deze gebruiksaanwijzing.**
- **Stop met het gebruik van dit product, als het kind kan zitten, knielen of zich optrekt.**
- **De ligging van de aanvullende elementen op het product kan zijn verstikking veroorzaken.**
- **Plaats het product niet in de buurt van een ander product, dat het gevaar van verstikking, door bv. Touwen, touwen va gordijnen ezv. kon veroorzaken.**
- **Gebruik nooit meer dan één matras in het product.**
- Plaats het product op een horizontale vloer.
- Kleine kinderen dienen niet zonder toezicht bij het bedje spelen.
- Het bedje dient in een positie geblokkeerd te zijn, als het kind zonder toezicht blijft.

- Alle montage-elementen dienen altijd goed vastgedraaid zijn.
- Zorg dat geen schroeven los raken omdat het kind ermee contact kon hebben of kunnen ze op de kleding komen (bv. touwen, halskettingen, lintjes van kinderpoppen ezv.), wat een gevaar van verstikking vormt.
- Wees bewust van het risico verbonden met het roken van sigaretten, het open vuur of andere warmtebron, bv. elektrische of gas heaters ezv. In de buurt van het bedje
- Het bedje: maximale toegestane helling - 2 niveaus.
- Gebruik NIET van het bedje, indien enkele onderdeel missen of zijn beschadigd of gebroken. Indien nodig neem contact met 4Kraft Sp. z o.o. om vervangonderdelen en montageaanwijzingen te verkrijgen. HET IS VERBODEN om onderdelen te vervangen.
- Gebruik alleen het matras dat met het bedje verkocht wordt en plaats geen tweede matras op het originele matras omdat op die manier een verstikkingsgevaar ontstaat.
- Indien het kind in het bedje met volwassene slaapt, gebruikt de riemen (H). - Doe dit NIET als enige elementen van het bedje missen of zijn beschadigd of gebroken. Indien nodig neem contact met 4Kraft Sp. z o.o. om vervangonderdelen en aanwijzingen te verkrijgen. HET IS VERBODEN om onderdelen te vervangen
- De afstand tussen het bedje en de vloer ten opzichte van een volwassen persoon wordt op de afbeelding 19 weergegeven.
- De informatie over soorten bedden voor volwassenen dia aan het bedje passen wordt op de afbeelding 19 weergegeven.
- De gebruiker mag geen ander bevestigingssysteem gebruiken.
- Plaats het bedje nooit op een helling.
- Om het verstikkingsrisico te vermijden, dient het bedje aan het bed voor volwassenen met behulp van een bevestigingssysteem bevestigd zijn.
- Er dient geen losse plek tussen het onderste deel van het bedje en het matras voor volwassenen te zijn.
- Voor elk gebruik controleer de vastheid van het bevestigingssysteem door het bedje van het bed voor volwassenen een beetje af te trekken.
- Gebruik NIET van het product als er tussen het bedje en het bed voor volwassene en losse plek zich bevindt.
- Plaats geen kussens, lakens noch andere voorwerpen in zulk losse plek.
- GEVAAR ! - Trek de meer naar beneden gerichte zijde als die niet aan het bed voor volwassenen bevestigd is.

- **Om het gevaar verbonden met het vastklemmen op de hals van het kind tussen de leunstang en de zijkant die naast het bed voor de volwassenen zich bevindt, dient de leunstang niet boven het matras van het bed voor volwassenen zich bevinden.**
- **Om het risico van verstikking te vermijden, dient het systeem van bevestiging van het bedje buiten het bedje zich bevinden.**

1. Onderdelen van het bedje – pag. 3

A	Hoofdkader van het bedje	E	Dwarsbalk
B	Zijkader	F	Matras
C	Middenstang van de bodem van het bedje	G	Draagtas
D	Zijstang van de bodem van het bedje	H	Bevestigingsriemen

2. Montage van het bedje:

Zorg voor een geschikt oppervlak om het product tijdens de montage niet te beschadigen. Schuif het zijkader (B) in het hoofdkader (A) totdat u een karakteristieke klik hoort (afb. 1). Schuif het bekledingsmateriaal op de blootliggende delen van het zijframe (fig. 2). Leg het stof op de buis van het hoofdkader en maak de rits vast (afb. 3a). **LET OP! Vergeet niet de rits tegen het loskomen te beveiligen (afb. 3b).** Sluit de buis van de neerklapbare zijkant aan op het bovenste deel van het kader (afb. 4) en zet het vast met de rits aan beide uiteinden (afb. 5). **LET OP! Vergeet niet de rits tegen het loskomen te beveiligen (afb. 6).** Plaats het bedje op de kant tegenover de neerklapbare zijde. Schuif de dwarsbalk (E) in de poten en zorg ervoor dat de grendels aan beide zijden zijn vergrendeld (afb. 7). Zet het bedje weer rechtop. Bevestig de middensteun (C) aan de zijsteun (D). Zorg ervoor dat de metalen drukknoppen naar behoren zijn vergrendeld, hetgeen wordt aangegeven door een karakteristieke klik (afb. 8). Verbind de constructie die ontstaan is met de poten door deze aan beide zijden in te verschuiven totdat u een karakteristiek klinkgeluid hoort (afb. 9). Doe de klittenbanden om de steunen op de bedbodem (afb. 10). Doe het vrije uiteinde van het materiaal om de zijsteun en bevestig het met klittenbanden aan de bedbodem (afb. 11). Doe de klittenbanden om de zijden van het bedje (afb. 12). Plaats de matras in het bedje. Het gemonteerde product is te zien in afbeelding 13.

3. Regeling van de hoogte:

Het bedje heeft een vijftrapse hoogteverstelling. Om de gewenste hoogte in te stellen houdt u het bedje met uw voet vast, beweegt u knop A zijdelings terwijl u op knop B drukt en stelt u het kader op de gewenste hoogte in (afb.14).

4. De functie van het zijbedje:

Om het kinderbedje aan het bed van de ouders bij te plaatsen, verwijdert u de veiligheidsvoorzieningen bij de ritsen (afb. 15). Maak de ritsen aan beide zijden los (afb. 16). Schuif de hendel en schuif de buis van het zijpaneel naar buiten (afb. 17). Aan de andere kant herhalen. Haal het zijpaneel naar buiten (afb. 18) en trek de buis uit het midden. Pas de hoogte van het bedje aan het bed van de ouders aan (afb. 19). Bevestig de gesp van de bevestigingsbanden bij het bedje (afb. 20). Laat de banden door het hele bed of alleen door de zijbalk heen lopen (afb. 21) en zet het kinderbedje zodat het dicht tegen het bed van de ouders aanligt (afb. 22). Rol de losse delen van de banden (H) onder het bedje. Om het bedje zo ver mogelijk van de basis van het bed van de ouders te verplaatsen, beweegt u knop A zijwaarts (afb. 23) en drukt u tegelijkertijd op knop







B. Beweeg tegelijkertijd de poten naar de gewenste afstand. **Let op: zorg ervoor dat de banden goed zijn afgesteld en dat het bedje naast de matras van de ouders ligt (afb. 22).**

5. Vergrendeling van de wielen:

Het bedje heeft 2 wieltjes die het makkelijk maken om het te verplaatsen en aan het bed van de ouders te zetten. Om het te vergrendelen, drukt u de vergrendelknop naar beneden. Om te ontgrendelen, beweegt u de knop naar boven (afb. 24).

6. Onderhoud en reiniging

Kader – reinig met gebruik van een zacht, schoon en droog doekje.

	Was in water dat niet warmer is dan 30°, zacht proces.		Niet wassen. Reinig met een vochtige doek en zacht reinigingsmiddelen.
	Niet bleken		Niet strijken
	Niet in de droogtrommel drogen		Niet chemisch laten reinigen

Klap het product niet in als het nat is en bewaar het nooit in vochtige omstandigheden, het kan tot schimmelvorming leiden.

7. Garantie

- A. De garantie is van toepassing op producten verkocht in de volgende landen: Frankrijk, Spanje, Duitsland, Polen, Groot-Brittannië, Italië.
- B. In de niet hierboven vermelde landen worden de garantievoorwaarden door de verkoper bepaald.

Alle rechten op deze uitgave komen uitsluitend toe aan 4Kraft Sp. z o.o. Elk ongeoorloofd gebruik ervan in strijd met de bestemming ervan, waaronder met name: het gebruiken, kopiëren, reproduceren, ter beschikking stellen - in zijn geheel of gedeeltelijk zonder toestemming van 4Kraft Sp. z o.o. - kan tot rechtsgevolgen leiden.

PL

Szanowny Kliencie!

Dziękujemy za zakup produktu marki Kinderkraft. Tworzymy z myślą o Twoim dziecku – zawsze dbamy o bezpieczeństwo i jakość, zapewniając tym samym komfort najlepszego wyboru.

WAŻNE, ZACHOWAJ NA PRZYSZŁOŚĆ, PRZECZYTAJ UWAŻNIE

INSTRUKCJE BEZPIECZEŃSTWA I ŚRODKI OSTROŻNOŚCI

OSTRZEŻENIE

- Nie używać tego produktu bez uprzedniego przeczytania instrukcji obsługi.

- **Przestać korzystać z produktu, gdy tylko dziecko będzie w stanie usiąść, uklęknąć lub podciągnąć się.**
- **Położenie dodatkowych elementów na produkcie może spowodować uduszenie.**
- **Nie umieszczać produktu w pobliżu innego produktu, który mógłby stanowić zagrożenie uduszenia, np. sznurków, sznurków od zasłonowych itp.**
- **Nie używać więcej niż jednego materaca w ramach produktu.**
- Produkt umieścić na poziomej podłodze.
- Małe dzieci nie powinny bawić się bez nadzoru w pobliżu łóżeczka.
- Łóżeczko powinno być zablokowane w stałej pozycji, gdy dziecko jest pozostawione bez opieki.
- Wszystkie elementy montażowe powinny być zawsze odpowiednio dokręcone.
- Należy zadbać o to, aby nie poluzowały się żadne śruby, ponieważ dziecko mogłoby mieć z nimi kontakt lub mogłyby one się zaplątać w ubrania lub przedmioty (np. sznurki, naszyjniki, wstążki do lalek dziecięcych itp.), co stanowi zagrożenie uduszenia.
- Należy zdawać sobie sprawę z ryzyka związanego z paleniem papierosów, utrzymywaniem otwartego ognia lub innego źródła ciepła, np. elektrycznych elementów grzejnych, piecyków gazowych, itp. w pobliżu łóżeczka
- Łóżeczko: maksymalne dopuszczalne nachylenie - 2 poziomy.
- **NIE korzystać z łóżeczka, jeśli brakuje jakichkolwiek części lub są one uszkodzone bądź złamane. W razie potrzeby należy skontaktować się z 4Kraft Sp. z o.o. w celu uzyskania części zamiennych i materiałów instruktażowych. NIE WOLNO wymieniać części.**
- Używać tylko materaca sprzedawanego wraz z tym łóżeczkiem, nie kłaść drugiego materaca na oryginalnym materacu, grozi to niebezpieczeństwem uduszenia.
- W przypadku spania w łóżeczku przy łóżku dorosłych wymagane jest użycie pasków (H). **NIE należy tego robić, jeżeli brakuje jakichkolwiek części, są one uszkodzone lub złamane. W razie potrzeby należy skontaktować się z 4Kraft sp. z o.o. w celu uzyskania części zamiennych i literatury szkoleniowej. NIE WOLNO wymieniać części**
- Odległość łóżeczka od podłogi względem łóżka osoby dorosłej, znajduje się na zdjęciu 19.
- Informacje o rodzajach łóżek dla dorosłych odpowiednich dla łóżeczka, znajdują się na zdjęciu 19.
- Użytkownik nie może używać innego systemu mocowania.
- Nigdy nie stawiać łóżeczka w pozycji pochylonej.

- Aby zapobiec ryzyku uduszenia w wyniku uwięzienia, łóżeczko musi być odpowiednio przymocowane do łóżka dla dorosłych za pomocą systemu mocowania.
- Nie może być szczeliny pomiędzy dolną częścią łóżeczka a materacem łóżka dla dorosłych.
- Przed każdym użyciem należy sprawdzić szczelność systemu mocowania, odciągając łóżeczko w kierunku przeciwnym do łóżka dla dorosłych.
- NIE korzystaj z produktu, jeżeli pomiędzy łóżeczkiem a łóżkiem dla dorosłych jest szczelina
- Szczelin nie wypełniać poduszkami, kocami ani innymi przedmiotami.
- NIEBEZPIECZEŃSTWO! - Zawsze należy maksymalnie podnieść stronę opadającą, gdy nie jest ona przymocowana do łóżka dla dorosłych.
- **Aby uniknąć niebezpieczeństwa związanego z zaklinowaniem się szyi dziecka między górną poręczą a boczną częścią, która znajduje się obok łóżka dla dorosłych, górna poręcz nie może znajdować się wyżej od materaca łóżka dla dorosłych.**
- **Aby uniknąć ryzyka uduszenia się dziecka, system mocowania łóżeczka do łóżka osoby dorosłej musi znajdować się poza nim.**

1. Lista elementów łóżeczka – str. 3

A	Główna rama łóżeczka	E	Poprzeczka
B	Rama boczna	F	Materac
C	Wspornik środkowy podtrzymujący dno	G	Torba
D	Wspornik boczny podtrzymujący dno	H	Paski mocujące

2. Montaż łóżeczka:

Przygotuj odpowiednią powierzchnię, aby nie uszkodzić produktu podczas montażu. Wsuń boczną ramę (B) w główną ramę (A) do momentu usłyszenia charakterystycznego kliknięcia (rys.1). Nasuń materiał poszycia na odsłonięte fragmenty ramy bocznej (rys. 2). Nałóż materiał na rurę ramy głównej i zapnij zamek błyskawiczny (rys.3a). **UWAGA! Pamiętaj, aby zabezpieczyć zamek przed rozpięciem (rys. 3b).** Połącz rurkę opuszczanego boku z górną częścią ramy (rys. 4) i zabezpiecz zamkiem na obu końcach (rys, 5). **UWAGA! Pamiętaj, aby zabezpieczyć zamek przed rozpięciem (rys. 6).** Postaw łóżeczko na boku przeciwnym do boku opuszczanego. Wsuń poprzeczkę (E) w nogi i upewnij się, że zatrzaski po obu stronach zostały zabezpieczone (rys. 7). Postaw łóżeczko z powrotem do pozycji pionowej. Połącz wspornik środkowy (C) ze wspornikiem bocznym (D). Zwróć uwagę na prawidłowe zabezpieczenie metalowych zatrzasków sygnalizowane charakterystycznym kliknięciem (rys. 8). Powstałą konstrukcję połącz z nogami, wsuwając ją po obu stronach do momentu zablokowania sygnalizowanego charakterystycznym kliknięciem (rys. 9). Owiń rzepy wokół wsporników na spodzie (rys. 10). Wolny koniec materiału owiń wokół wspornika bocznego i przypnij rzepami do dna łóżeczka (rys. 11). Owiń rzepy wokół wsporników na bokach łóżeczka (rys. 12). Włóż materac do łóżeczka. Zmontowany produkt przedstawiono na rysunku 13.

3. Regulacja wysokości

Łóżeczko posiada 5-cio stopniową regulację wysokości. Aby ustawić wybraną wysokość należy przytrzymać łóżeczko nogą, przesunąć przycisk A w bok jednocześnie wciskając przycisk B i ustawić ramę na wybranej wysokości (rys.14).

4. Funkcja łóżeczka dostawnego







Aby dostawić łóżeczko do łóżka rodziców, odepnij zabezpieczenia znajdujące się przy zamkach (rys. 15). Rozepnij zamki błyskawiczne po obu stronach (rys. 16). Przesuń dźwignię i wysuń rurkę panelu bocznego (Rys. 17). Czynność powtórz z drugiej strony. Wyjmij panel boczny na zewnątrz łóżeczka (rys. 18) i wyciągnij rurkę ze środka. Dopasuj wysokość łóżeczka do łóżka rodziców (rys. 19). Zapnij klamrę pasów mocujących przy łóżeczku (rys. 20). Przepleć pasy przez całe łóżko lub tylko przez boczną belkę (Rys. 21) i wyreguluj tak, aby łóżeczko dziecka ściśle przylegało do łóżka rodziców (rys. 22). Luźne fragmenty pasów mocujących (H) zwiń pod łóżeczkiem. Aby dosunąć łóżeczko maksymalnie do podstawy łóżka rodzica przesuń przycisk A w bok (rys. 23) i jednocześnie przyciśnij przycisk B. W tym samym czasie dosuwaj nogi na wybraną odległość. **UWAGA! Upewnij się, że pasy są odpowiednio wyregulowane i łóżeczko przylega do materaca rodziców (rys. 22).**

5. Blokowanie kół

Łóżeczko posiada 2 kółka, które ułatwiają przenoszenie go oraz dostosowanie do łóżka rodziców. Aby je zablokować, naciśnij przycisk blokujący do dołu. Aby odblokować przesuń przycisk do góry (rys. 24).

6. Konserwacja oraz czyszczenie

Rama – czyścić za pomocą miękkiej, czystej i suchej ściereczki.

	Prać w temperaturze maks. 30°C, proces łagodny.		Nie prać. Produkt można przemywać delikatnie wilgotną ściereczką i łagodnym środkiem myjącym.
	Nie wybielać		Nie prasować
	Nie suszyć w suszarce bębnowej		Nie czyścić chemicznie

Nie składać, ani przechowywać produktu, gdy jest mokry i nigdy nie przechowywać go w wilgotnych warunkach, ponieważ może to doprowadzić do tworzenia się pleśni.

7. Gwarancja

- Wszystkie Produkty Kinderkraft objęte są 24 - miesięczną gwarancją. Okres ochrony gwarancyjnej rozpoczyna się z dniem wydania produktu Kupującemu.
- Gwarancja obowiązuje na Produkty sprzedane w wymienionych krajach: Francja, Hiszpania, Niemcy, Polska, Wielka Brytania, Włochy.
- W krajach niewymienionych powyżej warunki gwarancji określa Sprzedawca.
- Możliwe jest przedłużenie gwarancji do 120 miesięcy (10 lat). Pełna treść warunków oraz formularz rejestracyjny przedłużenia gwarancji dostępne są na stronie WWW.KINDERKRAFT.COM
- Gwarancja obowiązuje wyłącznie na terenie kraju, w którym dokonano zakupu.
- Reklamacje należy składać poprzez uzupełnienie formularza udostępnionego na stronie WWW.RMA.KINDERKRAFT.COM
- Gwarancja nie obejmuje:

- a. rozszczeń z tytułu parametrów technicznych Produktu, o ile są one zgodne z podanymi przez producenta w instrukcji obsługi lub innych dokumentach o charakterze normatywnym;
 - b. uszkodzeń Produktu powstałych w wyniku niewłaściwej konserwacji lub stosowania niewłaściwych środków chemicznych;
 - c. zmiany koloru (odbarwienia) przy wystawieniu Produktu, wbrew wskazówkom z instrukcji, na silne nasłonecznienie;
 - d. rozdarcia, przetarcia, pęknięcia tkaniny/tworzywa sztucznego wynikającego z winy Klienta;
 - e. obniżenia jakości Produktu spowodowanego normalnym procesem zużycia oraz naturalnego zużycia materiałów eksploatacyjnych;
 - f. Produktów, które były użytkowane niezgodnie z przeznaczeniem;
- H. Okres gwarancji na akcesoria dołączone do urządzenia wynosi 6 miesięcy od daty sprzedaży, z wyłączeniem uszkodzeń mechanicznych.
- I. W odniesieniu do Produktów w postaci mebli, Klient zobowiązany jest dostarczyć Produkt tylko i wyłącznie na wyraźną prośbę Gwaranta. W takim przypadku Produkt powinien być zapakowany w sposób umożliwiający bezpieczny transport, tj. w miarę możliwości w oryginalne opakowanie, a w razie braku oryginalnego opakowania - w opakowanie zastępcze, foremne (sześcian) i zabezpieczające Produkt przed dodatkowymi uszkodzeniami w transporcie. Gwarant zastrzega sobie prawo do nieodebrania Produktu w sytuacji gdy Produkt zapakowany jest w sposób nieprawidłowy, do czasu usunięcia wskazanych nieprawidłowości.
- J. Zgłoszenie gwarancyjne dotyczące Produktów w postaci mebli rozpatrywane jest w oparciu o formularz reklamacyjny dostępny na stronie www.rma.kinderkraft.com. oraz załączoną do niego dokumentację fotograficzną. W przypadku dokonania wysyłki mebli samodzielnie przez Klienta, tj. przed uprzednią dyspozycją ze strony Gwaranta, o której mowa w pkt I powyżej, Gwarant nie jest zobowiązany do zwrotu poniesionych w ten sposób kosztów oraz podjęcia jakichkolwiek działań wynikających z Gwarancji.
- K. Niniejsze warunki gwarancji mają charakter uzupełniający w stosunku do uprawnień Klienta przysługujących Klientowi wobec 4KRAFT sp. z o.o.. Gwarancja nie wyłącza, nie ogranicza ani nie zawieszka uprawnień Klienta wynikających z przepisów o rękojmi za wady rzeczy sprzedanej.
- L. Pełna treść Warunków Gwarancji jest dostępna na stronie internetowej WWW.KINDERKRAFT.COM.

Wszelkie prawa do niniejszego opracowania należą w całości do 4Kraft Sp. z o.o. Jakiegokolwiek ich nieuprawnione użycie niezgodnie z ich przeznaczeniem, w tym szczególności: używanie, kopiowanie, powielanie, udostępnianie – w całości lub części bez zgody 4Kraft Sp. z o.o. może skutkować konsekwencjami natury prawnej.

PT

Prezado Cliente!

Obrigado por adquirir um produto Kinderkraft. Criamos nossos produtos pensando em seus filhos - sempre nos preocupamos com a segurança e qualidade, garantindo assim o conforto da melhor escolha.

IMPORTANTE! GUARDAR PARA USO POSTERIOR.

NOTAS DE SEGURANÇA E PRECAUÇÕES.

AVISOS:

- Não use este produto sem ler o manual de instruções primeiro.

- **Pare de usar o produto assim que a criança puder se sentar, se ajoelhar ou puxar para cima.**
- **A colocação de itens adicionais no produto pode causar asfixia.**
- **Não coloque o produto próximo a qualquer outro produto que possa apresentar risco de asfixia, como cordas, cordões de cortina, etc.**
- **Não use mais de um colchão no produto.**
- Coloque o produto em um piso plano.
- Crianças pequenas não devem brincar sem vigilância próximo ao berço.
- O berço deve ser travado em uma posição fixa quando o bebê for deixado sem vigilância.
- Todos os elementos de montagem devem estar sempre bem apertados.
- Certifique-se de que nenhum parafuso esteja solto, pois a criança pode entrar em contato com eles ou se os parafusos podem se enredar em roupas ou objetos (por exemplo, cordões, colares, fitas de bonecas, etc.), representando um risco de asfixia.
- Esteja ciente dos riscos associados ao fumo de cigarros, à chamas abertas ou outra fonte de calor, por exemplo, produtos de aquecimento elétrico, fogões a gás, etc. perto da cama
- Berço: inclinação máxima permitida - 2 níveis.
- **NÃO** use o berço se alguma peça estiver faltando, danificada ou quebrada. Se necessário, entre em contato com a 4Kraft Sp. z o.o. para peças de reposição e manuais de instrução. **NÃO** substitua as peças.
- Use apenas o colchão vendido com este berço, não coloque um segundo colchão sobre o colchão original, pois há risco de asfixia.
- Os cintos (H) são necessários ao se dormir no berço ao lado de uma cama de adulto. **NÃO** faça isso se alguma peça estiver faltando, danificada ou quebrada. Se necessário, entre em contato com 4Kraft sp.z o.o. para peças de reposição e manuais de instrução. **NÃO** substitua peças
- A distância entre o berço e o chão em relação à cama do adulto é mostrada na figura 19.
- Para obter informações sobre os tipos de camas de adulto adequadas ao berço, consulte a figura 19.
- O usuário não pode usar outro sistema de montagem.
- Nunca coloque o berço na posição inclinada.
- Para evitar o risco de asfixia, o berço deve ser fixado adequadamente à cama do adulto por meio de um sistema de fixação.
- Não deve haver espaço entre o fundo do berço e o colchão da cama do adulto.

- Antes de cada utilização, verifique o aperto do sistema de fixação ao puxar o berço para longe da cama de adulto.
- NÃO use o produto se houver um espaço entre o berço e a cama de adulto
- Não preencha os espaços com travessieiros, cobertores ou outros objetos.
- PERIGO! - Sempre eleve o lado móvel ao máximo quando não estiver fixado a uma cama de adulto.
- **Para evitar o perigo de o pescoço da criança ficar preso entre a grade superior e a parte lateral que fica ao lado da cama de adulto, a grade superior não deve ser maior que o colchão da cama para adultos.**
- **Para evitar o risco de asfixia da criança, o sistema de fixação do berço na cama de adulto deve ficar por fora.**

1. Lista de elementos do berço - página 3

A	Estrutura principal do berço	E	Barra
B	Estrutura lateral	F	Colchão
C	Suporte central para o fundo do berço	G	Bolsa de transporte
D	Suporte lateral para o fundo do berço	H	Cintos de fixação

2. Montagem do berço:

Prepare a superfície adequada, de modo a não danificar o produto durante a montagem. Insira a estrutura lateral (B) na estrutura principal (A) até ouvir um clique característico (Fig. 1). Coloque o revestimento externo nas partes expostas da estrutura lateral (Fig. 2). Aplique o material no tubo da estrutura principal e fechar o fecho-éclair (Fig. 3a). **Atenção! Certifique-se de proteger o fecho-éclair (Fig. 3b).** Conecte o tubo do lado inferior à parte superior da estrutura (Fig. 4) e prenda-o com o fecho em ambas as extremidades (Fig. 5). **Atenção! Certifique-se de proteger o fecho-éclair (Fig. 6).** Coloque o berço no lado oposto ao lado do inferior. Insira a barra (E) nas pernas e certifique-se de que os fechos de ambos os lados estão fixados (Fig. 7). Coloque o berço de volta na vertical. Conecte o suporte central (C) ao suporte lateral (D). Preste atenção à proteção correta dos fechos metálicos, através do clique característico (Fig. 8). Conecte a estrutura resultante às pernas, deslizando-a de ambos os lados até que fique bloqueada por um clique característico (Fig. 9). Enrole o velcro à volta dos suportes na parte inferior (Fig. 10). Enrole a extremidade livre do material à volta do suporte lateral e fixe com o velcro no fundo da cama (Fig. 11). Enrole o velcro à volta dos suportes nas laterais do berço (Fig. 12). Coloque o colchão na cama. O produto montado é mostrado na Figura 13.

3. Ajuste de altura:

O berço tem um ajuste de altura de 5 níveis. Para ajustar a altura desejada, segure o berço com o pé, mova o botão A simultaneamente premindo o botão B e fixando a estrutura na altura desejada (Fig. 14).

4. Função de berço acoplado:

Para fixar o berço à cama dos pais, desacople as proteções nos fechos (Fig. 15). Abra os fechos-éclair de ambos os lados (Fig. 16). Deslize a alavanca e ejeite o tubo do painel lateral (Fig. 17). Repita do outro lado. Retire o painel lateral fora do berço (fig. 18) e retire o tubo para fora. Ajuste a altura do berço com a cama



dos pais (Fig. 19). Aperte a fivela dos cintos de fixação no berço (Fig. 20). Entrelace as cintas através de toda a cama ou apenas através da barra lateral (Fig. 21) e ajuste de modo que o berço do bebé fique aderido firmemente à cama dos pais (Fig. 22). Enrole as partes soltas dos cintos de fixação (H) debaixo do berço. Para empurrar o berço ao máximo até à base da cama dos pais, mova o botão A para o lado (Fig. 23) e pressione o botão B ao mesmo tempo. **Atenção! Certifique-se de que os cintos são ajustados corretamente e que o berço está apoiado ao colchão dos pais (Fig. 22).**

5. Bloqueio de rodas:

O berço tem 2 rodas que facilitam o transporte e adaptação à cama dos pais. Para bloqueá-los, pressione o botão de bloqueio para baixo. Para desbloquear, mova o botão para cima (Fig. 24).

6. Manutenção e limpeza

Quadro - limpe com um pano macio, limpo e seco.

	Lavar a uma temperatura máxima de 30°C, programa suave.		Não lavar. O produto pode ser lavado delicadamente com um pano húmido e um detergente suave.
	Não utilizar produtos de branqueamento.		Não passar a ferro.
	Não secar na máquina de secar roupa.		Não limpar quimicamente.

Não dobre nem guarde o produto quando estiver molhado e nunca o guarde em condições húmidas, podendo isso levar à formação de bolor.

7. Garantia

- A garantia cobre os produtos vendidos nos seguintes países: França, Espanha, Alemanha, Polónia, Grã-Bretanha, Itália.
- Nos países não referidos acima, as condições de garantia são determinados pelo Revendedor.

Todos os direitos deste estudo pertencem inteiramente à 4Kraft Sp. z o.o. Qualquer uso não autorizado, contrário ao uso pretendido, em particular: uso, cópia, reprodução, compartilhamento - integral ou parcial, sem o consentimento da 4Kraft Sp. z o.o. pode resultar em consequências legais.

RO

Stimate Client!

Vă mulțumim prentu achiziționarea produsului marca Kinderkraft. Le creem cu gândul la Copilul dumneavoastră - întodeauna siguranță și calitatea sunt pe primul loc, oferind în același timp confortul celei mai bune alegeri.

**IMPORTANT, A SE PĂSTRA PENTRU
CONSULTĂRI VIITOARE, CITIȚI CU
ATENȚIE**

INSTRUCȚIUNI ȘI MĂSURI DE SIGURANȚĂ

AVERTIZARE

- **Nu folosiți acest produs fără a citi mai întâi manualul de instrucțiuni.**
- **Nu mai folosiți produsul de îndată ce copilul este capabil să se așeze, să îngenuncheze sau să se ridice în picioare.**
- **Plasarea unor articole suplimentare pe produs poate provoca sufocare.**
- **Nu așezați produsul lângă niciun alt produs care poate prezenta un pericol de sufocare, cum ar fi sfori, sfori decorative pentru draperii etc.**
- **Nu folosiți mai mult de o saltea împreună cu produsul.**
- Așezați produsul pe o podea nivelată.
- Copiilor mici nu trebuie să li se permită să se joace nesupravegheați lângă pătuț.
- Patutul trebuie blocat în poziție fixă atunci când copilul este lăsat nesupravegheat.
- Toate elementele de fixare trebuie întotdeauna strânse foarte bine.
- Asigurați-vă că nu sunt slăbite șuruburile, deoarece copilul ar putea intra în contact cu acestea sau ar putea intra în haine sau obiecte (de ex., sfori, coliere, panglici pentru păpuși etc.), care ar putea prezenta pericol de sufocare.
- Fiți conștienți de riscurile asociate fumatului, de menținerea unei flăcări deschise sau a unei alte surse de căldură, de ex., elemente de încălzire electrică, sobe de gaz, etc. în apropierea pătuțului.
- Patuț: înclinare maximă admisă - 2 nivele.
- **NU folosiți pătuțul dacă lipsește vreuna din piese sau acestea sunt deteriorate sau rupte. Dacă este necesar, contactați 4Kraft Sp. z o.o. pentru obținerea pieselor de schimb și materialelor de instruire. NU ESTE PERMISĂ înlocuirea pieselor.**
- Folosiți numai salteaua vândută cu pătuțul, nu puneți o a doua saltea deasupra salteii originale, deoarece există risc de sufocare.
- În cazul în care pătuțul este atașat la patul părinților este necesar să utilizați centurile (H). **NU faceți acest lucru dacă lipsesc piese, sau acestea sunt deteriorate sau rupte. Dacă este necesar, vă rugăm să contactați 4Kraft sp.z o.o. pentru piese de schimb și literatură de instruire. NU ESTE PERMISĂ înlocuirea pieselor.**
- Distanța dintre pătuț și podea față de patul unei persoane adulte este prezentată în fotografia 19.
- Pentru informații despre tipurile de paturi pentru adulți potrivite pentru acest pătuț, sunt prezentate în fotografia 19.
- Utilizatorul nu poate utiliza niciun alt sistem de fixare.
- Nu puneți niciodată pătuțul în poziție înclinată.

- Pentru a preveni riscul de sufocare din cauza blocării, pătuțul trebuie să fie fixat corespunzător de patul pentru adulți, cu ajutorul sistemului de fixare.
- Nu trebuie să existe niciun fel de spațiu între partea inferioară a pătuțului și salteaua patului pentru adulți.
- Înainte de fiecare utilizare, verificați etanșeitarea sistemului de fixare trăgând pătuțul în partea opusă a patului pentru adulți.
- NU folosiți produsul dacă există spațiu liber între pătuț și patul pentru adulți.
- Nu umpleți spațiile libere cu perne, păături sau alte obiecte.
- PERICOL! - Întotdeauna ridicați partea înclinată la maxim atunci când aceasta nu este atașat de patul pentru adulți.
- **Pentru a evita pericolul cu privire la blocarea gâtului copilului să fie între balustrada superioară și partea laterală care se află lângă patul pentru adult, balustrada superioară nu trebuie să fie amplasată mai sus decât salteaua patului pentru adulți.**
- **Pentru a evita riscul de sufocare a copilului, sistemul de fixare a pătuțului la patul unui adult trebuie să existe în afara patului.**

1. Lista componentelor pătuțului – pag. 3

A	Cadru principal pătuț	E	Bară
B	Cadru lateral	F	Saltea
C	Suport central pentru susținerea fundului (părții inferioare) pătuțului	G	Geantă transportare
D	Suport lateral pentru susținerea fundului (părții inferioare) pătuțului	H	Centuri de fixare

2. Montajul pătuțului:

Pregătiți o suprafață adecvată pentru a nu deteriora produsul în timpul asamblării. Glisați cadrul lateral (B) pe cadrul principal (A) până când auziți un clic (fig. 1). Trageți țesătura pe secțiunile expuse ale cadrului lateral (Fig. 2). Puneți țesătura pe tubul cadrului principal și trageți fermoarul (Fig.3a). **OBSERVAȚIE! Nu uitați să protejați fermoarul împotriva defacerii (fig. 3b).** Conectați tubul din partea verticală la partea superioară a cadrului (fig. 4) și asigurați-o cu sistemul de blocare la ambele capete (fig. 5). **OBSERVAȚIE! Nu uitați să protejați fermoarul împotriva defacerii (fig. 6).** Puneți patuțul pe partea opusă părții coborâte. Introduceți traversa (E) în partea dinspre picioare și asigurați-vă că clemele de fixare de pe ambele părți sunt blocate (fig. 7). Puneți pătuțul înapoi în poziție verticală. Conectați suportul central (C) la suportul lateral (D). Atenție la fixarea corectă a clemelor de blocare metalice, semnalizată printr-un clic caracteristic (Fig. 8). Conectați structura rezultată cu picioarele, glisând-o pe ambele părți până în momentul blocării acesteia, blocare semnalizată printr-un clic caracteristic (Fig. 9). Înfășurați benzile velcro în jurul brațelor de pe partea inferioară (Fig. 10). Înfășurați capătul liber al țesăturii în jurul suportului lateral și fixați-l pe fundul pătuțului cu velcro (fig. 11). Înfășurați benzile velcro în jurul suporturilor de pe părțile laterale ale patului (fig. 12). Puneți salteaua în pătuț. Produsul asamblat este prezentat în figura 13.

3. Reglarea înălțimii:

Pătuțul are un sistem de reglare a înălțimii în 5 trepte. Pentru a seta înălțimea dorită, țineți pătuțul cu piciorul, mutați butonul A în lateral în timp ce apăsați butonul B și setați cadrul la înălțimea dorită (fig. 14).

4. Funcția de pătuț atașabil la pat:





Pentru a apropia pătuțul de patul părinților, desfaceți dispozitivele de siguranță care sunt amplasate lângă încuietori (fig. 15). Deschideți fermoarele pe ambele părți (fig. 16). Glisați maneta și trageți spre exterior tubul panoului lateral (Fig.17). Repetați activitatea pe partea cealaltă. Scoateți panoul lateral spre exteriorul pătuțului (fig. 18) și trageți tubul din interior. Reglați înălțimea pătuțului la patul părinților (fig. 19). Fixați catarama centurilor de fixare la pătuț (fig. 20). Trageți bretelele peste întregul pat sau numai prin grinda laterală (Fig. 21) și reglați-l astfel încât pătuțul copilului să fie strâns apropiat de patul părinților (Fig. 22). Fragmentele libere ale centurilor de fixare (H) trebuie strânse sub pătuț. Pentru a apropia pătuțul cât mai aproape de baza patului părintesc, mutați butonul A în lateral (fig. 23) și, în același timp, apăsați butonul B. În același timp, mutați picioarele la distanța dorită. **OBSERVAȚIE! Asigurați-vă că curelele sunt reglate corespunzător și că pătuțul este sprijinit de salteaua părinților (fig. 22).**

5. Blocarea roților:

Pătuțul are 2 roți care ușurează transportarea și adaptarea la patul părinților. Pentru a le bloca, apăsați butonul de blocare în jos. Pentru a debloca, glisați butonul în sus (fig. 24).

6. ÎNTREȚINERE ȘI CURĂȚARE

Cadru - curățați cu o cârpă moale, curată și uscată.

	A se spală la o temperatură de max. 30°C, proces delicat.		Nu spălați. Produsul poate fi spălat ușor cu o cârpă umedă și un agent ușor de curățare.
	Nu înălbiți		Nu calcați
	Nu uscați prin centrifugare		Nu curățați chimic

Nu pliați și nu depozitați produsul când acesta este umed și niciodată nu îl păstrați în condiții umede, deoarece acest lucru poate duce la formarea mucegaiului.

7. Garanții

- Garanția se aplică produselor vândute în următoarele țări: Franța, Spania, Germania, Polonia, Marea Britanie, Italia.
- În țările care nu au fost menționate mai sus, condițiile de garanție vor fi stabilite de către Vânzător.

Toate drepturile asupra acestui studiu aparțin în totalitate 4Kraft Sp. z o. o. Orice utilizare neautorizată contrar utilizării preconizate, în special: utilizarea, copierea, reproducerea, distribuirea - integral sau parțial, fără acordul 4Kraft Sp. z o. o. poate avea consecințe legale.

Благодарим вас за покупку изделия марки Kinderkraft. Мы создаем с мыслью о вашем ребенке - мы всегда заботимся о безопасности и качестве, тем самым обеспечивая комфорт лучшего выбора.

ВАЖНО, СОХРАНИТЬ НА БУДУЩЕЕ, ЧИТАЙТЕ ВНИМАТЕЛЬНО

ИНСТРУКЦИИ ПО ТЕХНИКЕ БЕЗОПАСНОСТИ И МЕРЫ ПРЕДОСТОРОЖНОСТИ ПРЕДУПРЕЖДЕНИЕ

- **Не используйте это изделие без предварительного прочтения инструкции по эксплуатации.**
- **Прекратите использование изделия, как только ребенок сможет сесть, встать на колени или подтянуться.**
- **Размещение на изделии дополнительных предметов может вызвать удушье.**
- **Не размещайте изделие рядом с другими предметами, которые могут представлять опасность удушья, такими как нити, шнуры для штор и т. д.**
- **Не используйте более одного матраса для этого изделия.**
- Поместите изделие на ровный пол.
- Маленькие дети не должны играть без присмотра возле кровати.
- Детская кровать должна быть установлена в фиксированном положении, когда ребенка оставляют без присмотра.
- Все элементы крепления всегда должны быть правильно затянуты.
- Убедитесь, что болты не ослаблены, поскольку ребенок может соприкоснуться с ними или они могут запутаться в одежде или предметах (например, веревках, ожерельях, лентах для кукол и т. д.), что может привести к удушью.
- Помните о рисках, связанных с курением, с открытым огнем или другими источниками тепла, например, электрические нагревательные элементы, газовые плиты и т. д. рядом с кроватью.
- Детская кровать: максимально допустимый уклон - 2 уровня.
- **НЕ используйте кровать, если какие-либо детали отсутствуют, повреждены или сломаны. При необходимости, пожалуйста, свяжитесь с 4Kraft Sp. z O.O. для получения запчастей и инструкций. Запрещено заменять детали.**

- Используйте только матрас, продаваемый с этой кроваткой, не кладите второй матрас поверх оригинального матраса, так как существует риск удушья.
- Ремни (Н) требуются, когда ребенок спит в кроватке рядом с кроватью для взрослых. НЕ делайте этого, если какие-либо детали отсутствуют, повреждены или сломаны. При необходимости, пожалуйста, свяжитесь с 4Kraft sp.z o.o. для получения запчастей и инструкций. Запрещено заменять детали.
- Расстояние между кроваткой и полом относительно кровати взрослого показано на фото 19.
- Информацию о типах кроватей для взрослых, подходящих для детской кроватки, см. на фото 19.
- Пользователь не может использовать другую систему крепления.
- Никогда не ставьте кроватку в наклонном положении.
- Во избежание риска удушья при запутывании, кроватка должна быть надлежащим образом прикреплена к кровати для взрослых с помощью системы крепления.
- Между нижней частью кроватки и матрасом кровати для взрослых не должно быть зазора.
- Перед каждым использованием проверяйте правильность системы крепления, отодвигая кроватку от кровати для взрослых.
- НЕ ИСПОЛЬЗУЙТЕ изделие, если между кроваткой и кроватью для взрослых есть зазор
- Не заполняйте зазоры подушками, одеялами или другими предметами.
- ОПАСНОСТЬ! - Всегда поднимайте опускающуюся сторону до максимума, если она не прикреплена к взрослой кровати
- **Во избежание опасности, застревания шеи ребенка между верхними перилами и боковой частью, которая находится рядом с кроватью для взрослых, верхние перила не должны быть выше матраса кровати для взрослых.**
- **Во избежание риска удушья ребенка система крепления детской кроватки к кровати взрослого должна находиться вне кровати.**

1. Список элементов кроватки 3 стр.

A	Основная рама детской кроватки	E	Перекладина
B	Боковая рама	F	Матрас

C	Центральная опора, поддерживающая дно кровати	G	Сумка для переноски
D	Боковой кронштейн, поддерживающий дно	H	Ремни крепления

2. Сборка детской кровати:

Подготовьте подходящую поверхность, чтобы не повредить изделие во время сборки. Задвиньте боковую раму (B) в основную раму (A) до щелчка (рис. 1). Наденьте материал крышки на открытые участки боковой рамы (рис. 2). Наденьте ткань на трубу основной рамы и закройте молнию (рис.3а). **ВНИМАНИЕ! Не забудьте защитить молнию от расстегивания (рис. 3b).** Подсоедините трубку опускающейся стороны к верхней части рамы (рис. 4) и закрепите с помощью фиксатора на обоих концах (рис. 5). **ВНИМАНИЕ! Не забудьте защитить молнию от расстегивания (рис. 6).** Поместите кровать на сторону, противоположную опущенной стороне. Вставьте перекладину (E) в ножки и убедитесь, что защелки с обеих сторон закреплены (рис. 7). Положите кровать обратно в вертикальное положение. Подсоедините центральный кронштейн (C) к боковому кронштейну (D). Обратите внимание на правильное закрепление металлических защелок, сигнализируемых характерным щелчком (рис. 8). Соедините получившуюся конструкцию с ножками, сдвигая ее с обеих сторон до их фиксации, о чем свидетельствует характерный щелчок (рис. 9). Оберните липучки вокруг опор снизу (Рис. 10). Оберните свободный конец ткани вокруг боковой опоры и прикрепите его к нижней части кровати с помощью липучки (рис. 11). Оберните липучку вокруг опор по бокам кровати (рис. 12). Положите матрас в кровать. Собранный продукт показан на рисунке 13.

3. Регулировка высоты:

Детская кровать имеет 5-ступенчатую регулировку высоты. Чтобы установить желаемую высоту, держите кровать ногами, переместите кнопку А в сторону, одновременно нажимая кнопку В, и установите раму на нужную высоту (рис. 14).

4. Функция приставной кровати:

Чтобы поставить детскую кровать к родительской кровати, расстегните предохранители на замках (рис. 15). Расстегните молнии с обеих сторон (рис. 16). Нажмите на рычаг и выдвиньте трубку боковой панели (Рис. 17). Повторите с другой стороны. Снимите боковую панель с внешней стороны кровати (рис. 18) и вытяните трубку изнутри. Отрегулируйте высоту кровати до кровати родителей (рис. 19). Закрепите пряжку крепежных ремней на кровати (рис. 20). Пропустите ремни через всю кровать или только боковую балку (рис. 21) и отрегулируйте ее так, чтобы детская кровать плотно прилегала к кровати родителей (рис. 22). Сверните незакрепленные части крепежных ремней (H) под кроватью. Чтобы переместить кровать как можно ближе к основанию родительской кровати, переместите кнопку А в сторону (рис. 23) и одновременно нажмите кнопку В. Одновременно переместите ножки на желаемое расстояние. **ПРЕДУПРЕЖДЕНИЕ! Убедитесь, что ремни правильно отрегулированы и кровать упирается в матрас родителей (рис. 22).**

5. Блокировка колес:

Детская кровать имеет 2 колеса, которые облегчают переноску и адаптацию к кровати родителей. Чтобы заблокировать их, нажмите кнопку блокировки вниз. Чтобы разблокировать, сдвиньте кнопку вверх (рис. 24).

6. ическое обслуживание и чистка

Каркас - очистить мягкой, чистой и сухой тканью.

	Стирать при температуре макс. 30°C, деликатная программа.		Не стирать. Продукт можно аккуратно промыть влажной тканью и мягким моющим средством.
	Не отбеливать		Не гладить
	Не сушить в барабанных сушилках		Не чистить химически

Не складывать и не хранить продукт, когда он влажный и никогда не хранить его в условиях повышенной влажности, так как это может привести к образованию плесени.

7. Гарантия

- A. Гарантия распространяется только на Продукцию, проданную в перечисленных странах: Франция, Испания, Германия, Польша, Великобритания, Италия.
- B. В странах, не указанных выше, условия гарантии определяет Продавец.

Все права на этот документ полностью принадлежат 4Kraft Sp. Z O.O. Любое несанкционированное использование, противоречащее назначению, в частности: использование, копирование, воспроизведение, совместное использование - полностью или частично без согласия 4Kraft Sp. Z O.O. может привести к юридическим последствиям.

SK

Vážený zákazník!

Ďakujeme, že ste si zakúpili produkt značky Kinderkraft. Naším cieľom je spokojnosť vášho dieťaťa – vždy dbáme o bezpečnosť a kvalitu a garantujeme maximálne pohodlie.

DÔLEŽITÉ, USCHOVAJTE PRE BUDÚCE POTREBY, ČÍTAJTE POZORNE

BEZPEČNOSTNÉ POKYNY A UPOZORNENIA

VAROVANIE

- **Nepoužívajte tento produkt skôr, ako si prečítate návod na použitie.**
- **Prestaňte produkt používať, akonáhle sa dieťa dokáže posadiť, kľaknúť si alebo sa potiahnuť.**
- **Umiestnenie ďalších položiek na produkte môže spôsobiť zadusenie.**
- **Neumiestňujte výrobok v blízkosti žiadneho iného produktu, ktorý by mohol predstavovať nebezpečenstvo udusenía, ako sú šnúrk, šnúry od závesov atď.**
- **Nepoužívajte viac ako jeden matrac pri jednom produkte.**
- Produkt umiestnite na rovnú podlahu.
- Malé deti by sa nemali hrať bez dozoru v blízkosti detskej postielky.

- Detská postieľka by mala byť zaistená v pevnej polohe, keď je dieťa ponechané bez dozoru.
- Všetky upevňovacie prvky by mali byť vždy riadne dotiahnuté.
- Uistite sa, aby sa neuvolnili žiadne skrutky, pretože dieťa by sa s nimi mohlo dostať do kontaktu alebo aby sa mohli zapliesť do odevov alebo predmetov (napr. šnúrky, náhrdelníky, stuhy pre bábiky atď.), čo predstavuje riziko udusenía.
- Uvedomte si riziká spojené s fajčením, udržiavaním otvoreného ohňa alebo iného zdroja tepla, napríklad elektrických vykurovacích telies, plynových pecí atď. v blízkosti postieľky.
- Detská postieľka: maximálny povolený sklon - 2 stupne.
- **NEPOUŽÍVAJTE** detskú postieľku, ak nejaké časti chýbajú, sú poškodené alebo zlomené. V prípade potreby kontaktujte spoločnosť 4Kraft Sp. z o.o. za účelom získania náhradných dielov a používateľských manuálov. **NENAHRÁDZAJTE** diely.
- Používajte iba matrac, ktorý sa predáva s touto postieľkou, nedávajte druhý matrac na vrch spomínaného matraca, pretože hrozí nebezpečenstvo udusenía.
- V prípade, kedy bude dieťa spať v postieľke vedľa postele dospelých, vyžaduje sa použitie popruhov (H). **NEROBTÉ** to, ak nejaké časti chýbajú, sú poškodené alebo zlomené. V prípade potreby kontaktujte spoločnosť 4Kraft Sp. z o.o. za účelom získania náhradných dielov a potrebných dokumentov. **NENAHRÁDZAJTE** diely.
- Vzdialenosť medzi detskou postieľkou a podlahou vo vzťahu k lôžku dospelého je zobrazená na fotografii 19.
- Informácie o typoch postelí pre dospelých, ktoré sú vhodné pre detskú postieľku, zobrazuje fotografia 19.
- Používateľ nemôže použiť iný upevňovací systém.
- Detskú postieľku nikdy nedávajte do naklonenej polohy.
- Aby sa predišlo riziku udusenía z dôvodu uväznenia dieťaťa, detská postieľka musí byť správne pripevnená k lôžku pre dospelých pomocou upevňovacieho systému.
- Medzi spodkom detskej postieľky a matracom postele dospelých nesmie byť žiadna medzera.
- Pred každým použitím skontrolujte tesnosť upevňovacieho systému tak, že potiahnete detskú postieľku smerom od postele pre dospelých.
- **NEPOUŽÍVAJTE** výrobok, ak je medzi detskou postieľkou a posteľou pre dospelých medzera.
- Nevypíňajte medzery vankúšmi, prikrývkami alebo inými predmetmi.
- **NEBEZPEČENSTVO** ! - Sklápaciu stranu vždy zdvihnite do maximálnej polohy, keď nie je pripevnená k posteli dospelých.

- Aby sa predišlo nebezpečenstvu uviaznutia krku dieťaťa medzi hornou zábranou a bočnou časťou postele, ktorá sa nachádza vedľa postele pre dospelých, nesmie byť horná zábrana vyššie ako matrac postele pre dospelých.
- Aby sa predišlo riziku udusenia dieťaťa, musí byť systém upevnenia detskej postielky k posteli dospelého mimo postele.

1. Zoznam dielov detskej postielky - str. 3

A	Hlavný rám postielky	E	Priečka
B	Bočný rám	F	Matrac
C	Stredná podpera podopierajúca dno postielky	G	Taška na prenášanie
D	Bočná podpera podopierajúca dno	H	Upevňovacie popruhy

2. Montáž detskej postielky:

Pripravte vhodný povrch, aby počas montáže nedošlo k poškodeniu produktu. Zasuňte bočný rám (B) do hlavného rámu (A), kým nebudete počuť charakteristické kliknutie (obr. 1). Navlečte poťahovú látku cez odkryté časti bočného rámu (obr. 2). Navlečte látku na rúru hlavného rámu a zasuňte zips (obr. 3a). **POZOR! Nezabudnite zips zaistiť proti rozopnutiu (obr. 3b).** Pripojte rúru sklopnej strany k hornej časti rámu (obr. 4) a zaistite ju zipsom na oboch koncoch (obr. 5). **POZOR! Nezabudnite zips zaistiť proti rozopnutiu (obr. 6).** Postavte detskú postielku na opačnú stranu ako je sklopná strana. Zasuňte priečku (E) do nôh a uistite sa, že západky sú zaistené na oboch stranách (obr. 7). Postavte postielku späť do zvislej polohy. Pripojte stredovú podperu (C) k bočnej podpere (D). Dbajte na správne zaistenie kovových západiek, ktoré je signalizované charakteristickým cvaknutím (obr. 8). Výslednú konštrukciu spojte s nohami, vsuňte ju po oboch stranách do samého konca, až kým nebudete počuť charakteristické kliknutie (obr. 9). Oviňte suchý zips okolo podpier na spodnej strane (obr. 10). Oviňte voľný koniec materiálu okolo bočnej podpery a pripevnite suchými zipsami k spodnej časti postielky (obr. 11). Oviňte suché zipsy okolo podpery na bokoch postielky (obr. 12). Vložte matrac do postielky. Zmontovaný produkt je znázornený na obrázku 13.

3. Nastavenie výšky:

Postielka má 5-stupňové nastavenie výšky. Ak chcete nastaviť požadovanú výšku, pridržte detskú postielku nohou, presuňte tlačidlo A na bok a zároveň stlačte tlačidlo B a nastavte rám do požadovanej výšky (obr. 14).

4. Funkcia prístavnej postielky:







Ak chcete umiestniť detskú postielku na posteľ rodičov, odblokujte bezpečnostné prvky na zipsoch (obr. 15). Otvorte zipsy na oboch stranách (obr. 16). Presuňte páku a vysuňte rúru bočného panela (Obr.17). Tú istú činnosť zopakujte na druhej strane. Odstráňte bočný panel smerom von z postele (obr. 18) a vytiahnite rúru zvnútra. Nastavte výšku postielky vzhľadom k posteli rodičov (obr. 19). Pripevnite sponu upevňovacích popruhov na detskú postielku (obr. 20). Popruhy prevlečte cez celú posteľ alebo iba cez bočný nosník (obr. 21) a nastavte tak, aby detská postielka pevne priliehala k posteli rodičov (obr. 22). Uvoľnené časti upevňovacích popruhov (H) zaviňte pod detskú postielku. Ak chcete premiestniť detskú postielku čo najbližšie k spodnej časti postele rodičov, presuňte tlačidlo A na bok (obr. 23) a súčasne stlačte tlačidlo B. Súčasne posúvajte nohy do požadovanej vzdialenosti. **POZOR! Skontrolujte, či sú popruhy správne nastavené a či detská postielka prilieha k matraci rodičov (obr. 22).**

5. Blokovanie koliesok:

Detská postieľka má 2 kolieska, ktoré uľahčujú jej prenášanie a prispôsobenie k posteli rodičov. Ak ich chcete zablokovat', stlačte blokovacie tlačidlo smerom nadol. Pre ich odblokovanie presuňte tlačidlo nahor (obr. 24).

6. Údržba a čistenie

Rám – čistiť mäkkou, čistou a suchou handričkou.

	Prať max. pri teplote 30°C, šetrné pranie.		Výrobok sa nesmie prať. Na čistenie poťahu použite navlhčenú handričku a jemný čistiaci prostriedok.
	Výrobok sa nesmie bieliť		Výrobok sa nesmie žehliť
	Výrobok sa nesmie sušiť v bubnovej sušičke		Výrobok sa nesmie chemicky čistiť

Neskladajte ani neskladujte výrobok, ktorý je mokrý, ani ho neskladujte vo vlhkom prostredí, keďže to môže viesť k vzniku plesní.

7. Záruka

- A. Záruka sa vzťahuje na produkty predávané v týchto krajinách: Francúzsko, Španielsko, Nemecko, Poľsko, Veľká Británia, Taliansko.
- B. V krajinách, ktoré nie sú uvedené vyššie, záručné podmienky stanovuje Predávajúci.

Všetky práva týkajúce sa týchto dokumentov patria výlučne 4Kraft Sp. z o.o. Ich akékoľvek neoprávnené použitie v rozpore s ich určením, najmä: použitie, kopírovanie, rozmnožovanie, zdieľanie - úplne alebo čiastočne bez súhlasu spoločnosti 4Kraft Sp. z o.o. môže mať za následok právne dôsledky.



Kinderkraft



- CZ** V zájmu péče o naše klienty - jsme rádi k dispozici! Pokud jste se setkali s nějakým problémem v souvislosti s obdrženým výrobkem, kontaktujte nás způsobem, který vám nejvíce vyhovuje!
- DE** In Sorge für unsere Kunden - stehen wir gerne zu Ihrer Verfügung! Wenn Sie auf ein Problem mit dem erhaltenen Produkt treffen, treten Sie bitte mit uns in Kontakt in der bequemsten Weise für Sie!
- EN** In the interests of our Clients - we are at your disposal! If you have a problem with the product you received, contact us in the most convenient way for you!
- ES** ¡Por el bien de nuestros clientes, estamos a su disposición! ¡Si tiene cualquier problema con el producto recibido, póngase en contacto con nosotros de forma más cómoda para usted!
- FR** Dans l'intérêt de nos clients - nous sommes à votre disposition! Si vous avez un problème avec le produit que vous avez reçu, contactez-nous de la manière la plus pratique pour vous!
- HU** Bärmikor állunk az ügyfeleink rendelkezésére! Ha az átvett termékkel kapcsolatban valamilyen problémába ütközött, az Önnek legmegfelelőbb módon vegye fel velünk a kapcsolatot!
- IT** Prendersi cura dei nostri Clienti - siamo alla Vostra disposizione! Se hai incontrato un problema con il prodotto che hai ricevuto, contattaci nel modo più conveniente per te!
- NL** In het belang van onze klanten – staan wij ter beschikking! Als u een probleem met het ontvangen product tegenkomt, neemt contact met ons op via de manier die u het makkelijkste vindt!
- PL** W trosce o naszych Klientów – jesteśmy do dyspozycji! Jeśli napotkasz problem dotyczący otrzymanego produktu, skontaktuj się z nami w najbardziej dogodny dla Ciebie sposób!
- PT** Para o conforto dos nossos Clientes – estamos sempre à sua disposição! Se tiver qualquer problema com o nosso produto, entre em contacto connosco de modo mais confortável para si!
- RO** În interesul clienților noștri - suntem la dispoziția dumneavoastră! Dacă aveți o problemă cu produsul pe care l-ați primit, contactați-ne în modul cel mai convenabil pentru dvs.!
- RU** Заботясь о наших Клиентах, мы находимся в вашем распоряжении. Если вы столкнулись с проблемой, связанной с полученным продуктом, свяжитесь с нами наиболее удобным для вас способом!
- SK** Náš zákazník je pre nás dôležitý – sme vám k dispozícii! Ak máte akýkoľvek problém súvisiaci s doručeným produktom, kontaktujte nás spôsobom, ktorý vám najviac vyhovuje!



service@4kraft.com



+48 61 64 60 237



www.facebook.com/kinderkraft



www.instagram.com/kinderkraftofficial



www.kinderkraft.com





**VÝROBCE/HERSTELLER/MANUFACTURER/FABRICANTE/
FABRICANT/GYÁRTÓ/FABBRICANTE/FABRIKANT/PRODUCENT/
FABRICANTE/PRODUCĀTOR/ПРОИЗВОДИТЕЛЬ/ВÝРОВА:**

4Kraft Sp. z o.o.
ul. Tatrzańska 1/5
60-413 Poznań, Poland